



One

User Manual



DE

3

GB

11

FR

19

NL

27

IT

35

ES

43

DK

51

SE

59

NO

67

FI

75

PL

83

Inhaltsverzeichnis

1	Zu Ihrer Sicherheit	3
1.1	Bestimmungsgemäße Verwendung.....	3
1.2	Gefahr durch elektrischen Strom.....	3
1.3	Verbrennungs- und Verbrühungsgefahr....	4
1.4	Allgemeine Sicherheit.....	4
1.5	Kinder.....	4
2	Gerät im Überblick	5
3	Erste Schritte	6
3.1	Gerät auspacken.....	6
3.2	Gerät aufstellen.....	6
3.3	Gerät anschließen.....	6
3.4	Filter entnehmen.....	6
3.5	Kanne entnehmen.....	6
3.6	Wassertank befüllen.....	6
3.7	Gerät spülen.....	7
4	Gerät bedienen	7
4.1	Dosierempfehlung.....	7
4.2	Kaffee zubereiten.....	8
4.3	Kleine Kaffeemenge zubereiten.....	8
5	Einstellungen ändern	8
5.1	Warmhaltezeit einstellen.....	8
5.2	Signalton einstellen.....	8
6	Gerät reinigen	9
7	Gerät entkalken	9
8	Entsorgung	10

Liebe Kundin, lieber Kunde,

vielen Dank, dass Sie sich für unsere Filterkaffeemaschine Melitta One® entschieden haben. Wir wünschen Ihnen damit viel Freude. Wenn Sie weitere Informationen benötigen oder Fragen haben, wenden Sie sich an Melitta® oder besuchen Sie uns im Internet unter www.melitta.de.

I Zu Ihrer Sicherheit

Das Gerät entspricht den geltenden europäischen Richtlinien. Das Gerät wurde von unabhängigen Testinstituten geprüft und zertifiziert. Lesen Sie bitte die Sicherheitshinweise und die Bedienungsanleitung vollständig durch. Um Gefahren zu vermeiden, müssen Sie die Sicherheits- und Bedienungshinweise beachten. Für Schäden durch Nichtbeachtung übernimmt Melitta® keine Haftung.

I.1 Bestimmungsgemäße Verwendung

Das Gerät ist für den Gebrauch im privaten Haushalt oder in vergleichbaren Umgebungen bestimmt, um Kaffeegetränke zuzubereiten.

Jede andere Verwendung gilt als nicht bestimmungsgemäß und kann zu Personen- und Sachschäden führen.

I.2 Gefahr durch elektrischen Strom

Verwenden Sie das Gerät nur, wenn es in technisch einwandfreiem Zustand ist.

Schließen Sie das Gerät nur an eine vorschriftsmäßig installierte Schutzkontaktsteckdose an.

Sorgen Sie dafür, dass das Netzkabel nicht die heiße Warmhalteplatte berührt.

Falls das Gerät oder das Netzkabel beschädigt ist, besteht Lebensgefahr durch einen Stromschlag. Sie dürfen das Gerät dann nicht verwenden, sondern müssen es vom Hersteller, vom Kundendienst oder von einem Servicepartner reparieren lassen. Sie dürfen das Gerät nicht in Wasser tauchen oder das Netzkabel mit Wasser in Verbindung kommen lassen.

Trennen Sie das Gerät von der Stromversorgung, wenn es längere Zeit unbeaufsichtigt ist.

1.3 Verbrennungs- und Verbrühungsgefahr

Der austretende Kaffee und der Dampf sind sehr heiß. Vermeiden Sie direkten Kontakt mit dem austretenden Kaffee und dem Dampf. Entnehmen Sie während der Zubereitung nicht den Filter. Die Kanne und die Warmhalteplatte werden während der Zubereitung ebenfalls sehr heiß und bleiben auch nach der Zubereitung noch längere Zeit heiß. Berühren Sie nicht die heiße Kanne und die heiße Warmhalteplatte. Fassen Sie die heiße Kanne nur am Kannengriff an.

1.4 Allgemeine Sicherheit

Sie dürfen das Gerät nicht in einem Schrank betreiben. Sie dürfen während des Betriebs nicht in das Gerät greifen.

Sie dürfen das Gehäuse nicht öffnen oder das Gerät anderweitig manipulieren.

Sie dürfen die Kanne nicht in einer Mikrowelle verwenden.

Reinigen Sie die Teile, die mit Lebensmitteln in Berührung kommen, nicht mit aggressiven Reinigungsmitteln oder Scheuermilch. Entfernen Sie Reinigungsmittelrückstände mit klarem Wasser.

1.5 Kinder

Kinder dürfen nicht mit dem Gerät spielen.

Sie müssen Kinder, die jünger als 8 Jahre sind, vom Gerät fernhalten.

Das Gerät kann von Kindern, die älter als 8 Jahre sind, sowie von Personen mit verringerten physischen, sensorischen oder mentalen Fähigkeiten oder Mangel an Erfahrung und Wissen benutzt werden, aber nur wenn sie beaufsichtigt werden oder bezüglich des sicheren Gebrauchs des Geräts unterwiesen wurden und die daraus resultierenden Gefahren verstehen.

Reinigung und Wartung dürfen nicht von Kindern, die jünger als 8 Jahre sind, durchgeführt werden. Kinder, die älter als 8 Jahre sind, müssen bei der Reinigung und Wartung beaufsichtigt werden.

2 Gerät im Überblick

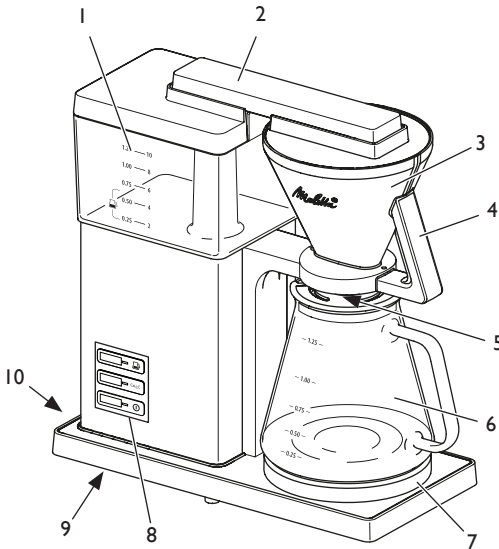

- 1 Wassertank mit Wassertankdeckel
- 2 Wasserüberlauf
- 3 Filter mit Filterdeckel
- 4 Filtergriff mit Hebel
- 5 Tropfstopp
- 6 Kanne mit Kannendeckel
- 7 Warmhalteplatte
- 8 Bedienfeld
- 9 Kabelaufwicklung
- 10 Netzkabel



11

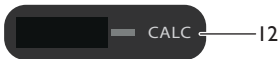

12



13

Pos. Bezeichnung

- 11 Taste "Kleine Menge" mit weißer Kontrollleuchte
- 12 Taste "Entkalkung" mit roter Kontrollleuchte
- 13 "Start/Stopp"-Taste mit weißer Kontrollleuchte

Hauptfunktion

- Optimiert den Brühvorgang bei der Zubereitung kleiner Kaffeemengen.
- Aktiviert das Entkalkungsprogramm.
- Startet oder stoppt die Zubereitung.

Nebenfunktion

- Stellt den Signalton für das Brühende ein.
-
- Stellt die Warmhaltezeit ein.

3 Erste Schritte

3.1 Gerät auspacken

Entfernen Sie das Verpackungsmaterial und die Klebestreifen vom Gerät. Bewahren Sie die Originalverpackung auf.

3.2 Gerät aufstellen

- Stellen Sie das Gerät in einem trockenen Raum auf.
- Stellen Sie das Gerät auf eine stabile, ebene und trockene Fläche. Die Fläche darf nicht heiß sein. Das Gerät darf nicht in der Nähe von Spülbecken oder Ähnlichem stehen.
- Verlegen Sie das Netzkabel so, dass es nicht über Kanten verläuft und nicht durch heiße Flächen oder die Warmhalteplatte beschädigt werden kann.
- Verstauen Sie die nicht benötigte Kabellänge in der Kabelaufwicklung im Boden des Geräts.

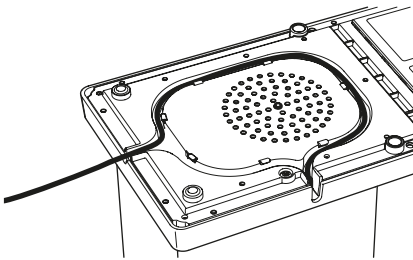

3.3 Gerät anschließen

Schließen Sie das Gerät nur an eine gut zugängliche, vorschriftsgemäß installierte Schutzkontaktsteckdose an. Nach dem Anschließen leuchten alle Kontrollleuchten nacheinander kurz auf.

Die vollständige Trennung vom Stromnetz erfolgt durch Ziehen des Netzsteckers.

3.4 Filter entnehmen

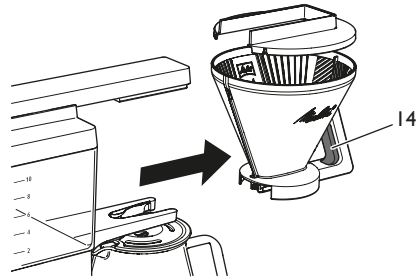

Zum Entnehmen des Filters drücken Sie den Hebel (14) und ziehen Sie den Filter am Filtergriff aus dem Gerät.

Beim Einsetzen muss der Filter hörbar einrasten. Setzen Sie den Filterdeckel auf den Filter.

3.5 Kanne entnehmen

Halten Sie die Kanne zum Entnehmen und Einsetzen immer am Kannengriff.

Stellen Sie die Kanne richtig auf die Warmhalteplatte, sodass der Kannendeckel den Tropfstopp etwas hochdrückt. Dadurch öffnet sich der Tropfstopp, und der Inhalt des Filters kann in die Kanne ablaufen. Nach der Entnahme der Kanne verhindert der Tropfstopp ein Nachtropfen von Kaffee.

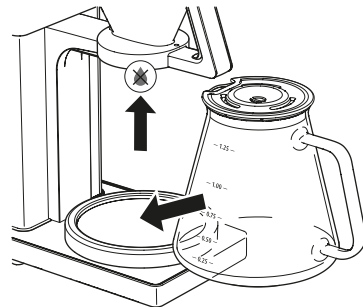

3.6 Wassertank befüllen

Die Markierungen auf dem Wassertank entsprechen der Anzahl Tassen, die Sie während eines Brühvorgangs zubereiten. Während eines Brühvorgangs wird immer das gesamte Wasser im Wassertank verbraucht. Füllen Sie deshalb nur so viel Wasser ein, wie Sie für

den folgenden Brühvorgang benötigen. Die eingefüllte Wassermenge darf die 10-Tassen-Markierung nicht überschreiten, da die Kanne sonst überläuft.

Füllen Sie frisches, klares Leitungs- oder Trinkwasser in den Wassertank. Verwenden Sie kein kohlenstoffhaltiges Wasser und keine andere Flüssigkeiten.

Nutzen Sie zum Abmessen der gewünschten Wassermenge die Kanne.

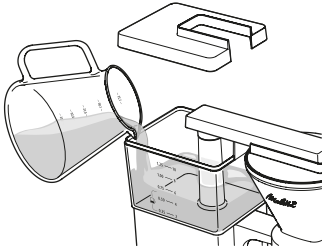

1. Nehmen Sie den Wassertankdeckel vom Wassertank ab.
2. Füllen Sie die gewünschte Wassermenge in den Wassertank.
 - » Der Wassertank wird beleuchtet.
3. Verschließen Sie den Wassertank mit dem Wassertankdeckel.

3.7 Gerät spülen

Vor dem erstmaligen Gebrauch und nach dem Entkalken müssen Sie das Gerät zweimal spülen. Wenn Sie das Gerät über einen längeren Zeitraum nicht benutzen, sollten Sie das Gerät ebenfalls spülen.

Das Spülen erfolgt ohne Filtertüte und ohne Kaffee.

1. Füllen Sie den Wassertank bis zur 10-Tassen-Markierung mit frischem, kaltem Leitungswasser.
 - » Der Wassertank wird beleuchtet.
2. Schließen Sie den Wassertank.
3. Schieben Sie den Filter mit aufgesetztem Filterdeckel in das Gerät. Der Filter muss hörbar einrasten.
4. Stellen Sie die Kanne mit aufgesetztem Kannendeckel unter den Filter.
5.  Starten Sie den Spülvorgang mit der "Start/Stop"-Taste.
 - » Die "Start/Stop"-Kontrollleuchte blinkt.

» Der Spülvorgang wird automatisch beendet. Die "Start/Stop"-Kontrollleuchte leuchtet, und je nach Einstellung ertönt ein Signalton.

» Die Beleuchtung vom Wassertank erlischt.

6.  Schalten Sie die Warmhalteplatte mit der "Start/Stop"-Taste aus.
7. Leeren Sie die Kanne.

Lassen Sie das Wasser immer vollständig durchlaufen.

4 Gerät bedienen

Beachten Sie bei der Zubereitung die folgenden Hinweise:

- Verwenden Sie Melitta® Filtertüten® der Größe 1x4®.
- Entsorgen Sie nach der Zubereitung die benutzte Filtertüte.
- Sie können die Zubereitung jederzeit abbrechen, indem Sie die "Start/Stop"-Taste erneut drücken. Nach dem Drücken der Taste läuft noch etwas Wasser nach.
- Die Warmhalteplatte bleibt auch nach der Zubereitung eingeschaltet. Erst nach Ablauf der eingestellten Warmhaltezeit schaltet sich die Warmhalteplatte automatisch aus.
- Wenn sich keine Kanne mit gebrühtem Kaffee im Gerät befindet, schalten Sie die Warmhalteplatte mit der "Start/Stop"-Taste aus.

4.1 Dosierempfehlung

Für die Zubereitung sind helle bis mittlere Röstungen mit einem mittleren Mahlgrad besonders gut geeignet.

Wiegen Sie 6 bis 8 g frisch gemahlene Kaffee pro Tasse ab. Geben Sie je nach Geschmack und gewünschter Tassenzahl gemahlene Kaffee in die Filtertüte und ebnen Sie das Kaffeepulver gleichmäßig ein.

Die Melitta One® ist nach den Bedingungen des ECBC (European Coffee Brewing Centre, www.ecbc.info) geprüft und erfüllt hinsichtlich der Kaffeequalität die anspruchsvollen Bedingungen des „Coffee Brewer Certification Program“.

4.2 Kaffee zubereiten

1. Füllen Sie die gewünschte Wassermenge in den Wassertank.
 - » Der Wassertank wird beleuchtet.
2. Schließen Sie den Wassertank.
3. Ziehen Sie mit gedrücktem Hebel den Filter aus dem Gerät.
4. Nehmen Sie den Filterdeckel vom Filter ab.
5. Falten Sie eine Filtertüte entlang der Prägenähte.
6. Setzen Sie die Filtertüte in den Filter. Drücken Sie diese leicht nach unten und an die Ränder des Filters.

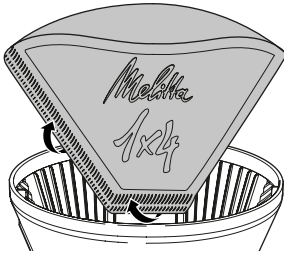



7. Füllen Sie Kaffeepulver entsprechend der eingefüllten Wassermenge und je nach Geschmack in die Filtertüte.
8. Verschließen Sie den Filter mit dem Filterdeckel.
9. Schieben Sie den Filter in das Gerät. Der Filter muss hörbar einrasten.
10. Stellen Sie die Kanne mit aufgesetztem Kannendeckel unter den Filter.
11.  Starten Sie die Zubereitung mit der "Start/Stop"-Taste.
 - » Die "Start/Stop"-Kontrollleuchte blinkt.
 - » Die Zubereitung wird automatisch beendet. Die "Start/Stop"-Kontrollleuchte leuchtet, und je nach Einstellung ertönt ein Signalton.
 - » Die Beleuchtung vom Wassertank erlischt.

4.3 Kleine Kaffeemenge zubereiten

 Mit der Taste "Kleine Menge" wird die Brühzeit verlängert. Dadurch erhalten Sie auch bei der Zubereitung kleiner Kaffeemengen (2 bis 5 Tassen) einen aromatischen, vollen Kaffeegeschmack.

Gehen Sie zunächst analog zur bereits beschriebenen Vorgehensweise vor, siehe Kapitel 4.2 *Kaffee zubereiten*.

 Drücken Sie vor dem Start der Zubereitung die Taste "Kleine Menge". Die Aktivierung wird durch die leuchtende Kontrollleuchte bestätigt.



 Drücken Sie anschließend die "Start/Stop"-Taste. Während der Zubereitung blinkt die Kontrollleuchte "Kleine Menge".

5 Einstellungen ändern

5.1 Warmhaltezeit einstellen

Der Geschmack des Kaffees ändert sich, wenn er längere Zeit auf der Warmhalteplatte steht. Er wird bitter. Um dies zu vermeiden, sollten Sie Ihren Kaffee möglichst frisch direkt nach der Zubereitung genießen. Unnötiges Warmhalten kostet auch wertvolle Energie.

Das Gerät ist werkseitig auf eine Warmhaltezeit von 30 Minuten eingestellt. Diese Zeit kann verändert werden.



1.  Drücken Sie die "Start/Stop"-Taste länger als 2 Sekunden.
 - » Die "Start/Stop"-Kontrollleuchte blinkt.
 - » Der Wassertank wird beleuchtet.
2.  Drücken Sie die "Start/Stop"-Taste so oft, bis die gewünschte Warmhaltezeit eingestellt ist. Der Blinkrhythmus verdeutlicht die eingestellte Warmhaltezeit, siehe folgende Tabelle.
3.  Drücken Sie die "Start/Stop"-Taste länger als 2 Sekunden, um die Einstellung zu speichern.

Die Einstellung bleibt erhalten, auch wenn Sie das Gerät vom Strom trennen.

Warmhaltezeit	Blinkrhythmus "Start/Stop"-Kontrollleuchte
0 Minuten	■ ■
30 Minuten	■■ ■■
60 Minuten	■■■ ■■■

5.2 Signalton einstellen

Das Brühende wird mit einem Signalton angezeigt. Der Signalton kann eingestellt werden.

1.  Drücken Sie die Taste "Kleine Menge" länger als 2 Sekunden.
 - » Die Kontrollleuchte "Kleine Menge" blinkt.
 - » Der Wassertank wird beleuchtet.
2.  Drücken Sie die Taste "Kleine Menge" so oft, bis der gewünschte Signalton eingestellt ist. Der Blinkrhythmus verdeutlicht den eingestellten Signalton, siehe folgende Tabelle.
3.  Drücken Sie die Taste "Kleine Menge" länger als 2 Sekunden, um die Einstellung zu speichern.

Die Einstellung bleibt erhalten, auch wenn Sie das Gerät vom Strom trennen.

Signalton	Blinkrhythmus Kontrollleuchte "Kleine Menge"
an	■ ■
aus	■■ ■■

6 Gerät reinigen

Regelmäßige Wartung und Reinigung des Geräts garantiert eine gleichbleibend hohe Qualität Ihres Kaffees.

Achtung! Nicht geeignete Reinigungsmittel können dem Gerät schaden. Verwenden Sie ausschließlich die empfohlenen Reinigungsmittel.

Lassen Sie das Gerät vor jeder Reinigung abkühlen.

Tauchen Sie das Gerät oder den Netzstecker nicht in Wasser.

- Reinigen Sie die Oberflächen des Gehäuses, einschließlich der Warmhalteplatte mit einem weichen, feuchten Tuch.
- Reinigen Sie die Kanne und den Filter nach jedem Gebrauch.
- Spülen Sie die Kanne, den Filter und die Deckel mit klarem, warmem Wasser und etwas Geschirrspülmittel. Sie können die genannten Teile auch in der Geschirrspülmaschine reinigen.
- Der Wasserüberlauf ist abnehmbar. Reinigen Sie den Wasserüberlauf mit klarem, warmem Wasser.

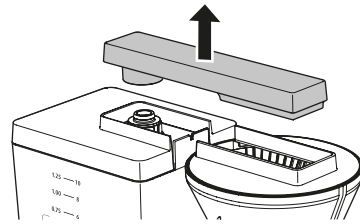

7 Gerät entkalken

Mit fortschreitender Nutzungsdauer bilden sich Kalkablagerungen im Gerät. Für eine einwandfreie Funktion und eine lange Lebensdauer des Geräts ist regelmäßiges Entkalken unerlässlich.

Mit dem Programm *Entkalken* werden diese Kalkablagerungen entfernt. Das Programm sollten Sie alle vier Wochen ausführen oder wenn die rote Kontrollleuchte neben der Taste "Entkalkung" aufleuchtet. Das Programm dauert ca. 8 Minuten und sollte nicht unterbrochen werden.

Verwenden Sie Melitta® Anti Calc Flüssig-entkalker für Filterkaffeemaschinen.

Vorsicht! Entkalker verursacht Augenreizungen. Nach einem versehentlichen Kontakt sollten Sie die Augen einige Minuten mit klarem Wasser ausspülen. Suchen Sie bei anhaltenden Beschwerden einen Arzt auf.

1. Entfernen Sie die Filtertüte aus dem Gerät.
2. Schieben Sie den Filter in das Gerät. Der Filter muss hörbar einrasten.
3. Füllen Sie mindestens 500 ml Entkalkungslösung in den Wassertank. Beachten Sie dabei die Anweisungen auf der Verpackung des Entkalkers.
4. Stellen Sie die Kanne mit aufgesetztem Kannendeckel unter den Filter.
5.  Drücken Sie die Taste "Entkalkung", um das Programm zu starten.
 - » Die Kontrollleuchte "Entkalkung" blinkt.
 - » Das Programm wird automatisch beendet und je nach Einstellung ertönt ein Signalton.
 - » Die Kontrollleuchte "Entkalkung" erlischt.
6. Spülen Sie das Gerät zweimal, um alle Rückstände des Entkalkers zu entfernen, siehe Kapitel 3.7 *Gerät spülen*.

8 Entsorgung



Die mit diesem Symbol gekennzeichneten Geräte unterliegen der Europäischen Richtlinie für WEEE (Waste Electrical and Electronic Equipment).

Elektrogeräte gehören nicht in den Hausmüll. Entsorgen Sie das Gerät umweltgerecht über geeignete Sammelsysteme.

Verpackungsmaterialien sind Rohstoffe und recycelbar. Bitte führen Sie sie in den Rohstoffkreislauf zurück.

Verbraucherinformation gem.

§ 18 ElektroG:

Besitzer von Altgeräten haben diese einer vom unsortierten Siedlungsabfall getrennten Erfassung zuzuführen. Sie haben Altbatterien und Akkumulatoren, die nicht vom Altgerät umschlossen sind, sowie Lampen, die zerstörungsfrei aus dem Altgerät entnommen werden können, vor der Abgabe an einer Erfassungsstelle vom Altgerät zerstörungsfrei zu trennen.

Vertreiber mit einer Verkaufsfläche für Elektro- und Elektronikgeräte von mindestens 400 Quadratmetern sowie Vertreiber von Lebensmitteln mit einer Gesamtverkaufsfläche von mindestens 800 Quadratmetern, die mehrmals im Kalenderjahr oder dauerhaft Elektro- und Elektronikgeräte anbieten und auf dem Markt bereitstellen, sind verpflichtet,

1. Bei der Abgabe eines neuen Elektro- oder Elektronikgerätes an einen Endnutzer ein Altgerät des Endnutzers der gleichen Geräteart, das im Wesentlichen die gleichen Funktionen wie das neue Gerät erfüllt, am Ort der Abgabe oder in unmittelbarer Nähe hierzu unentgeltlich zurückzunehmen und
2. Auf Verlangen des Endnutzers Altgeräte, die in keiner äußeren Abmessung größer als 25 Zentimeter sind, im Einzelhandelsgeschäft oder in unmittelbarer Nähe hierzu unentgeltlich zurückzunehmen; die Rücknahme darf nicht an den Kauf eines Elektro- oder Elektronikgerätes geknüpft werden und ist auf drei Altgeräte pro Geräteart beschränkt.

Weiterhin können Sie Altgeräte bei öffentlich-rechtlichen Entsorgungsträgern sowie zertifizierten Erstbehandlungsanlagen abgeben.

Vor der Entsorgung setzen Sie die Altgeräte ggfs. auf den Werkzustand zurück um ggfs. vorhandene personenbezogene Daten (wie z. B. Name der Nutzerprofile bei Vollautomaten) zu löschen.



Das Symbol „durchgestrichene Mülltonne auf Rädern“ auf dem Typenschild bedeutet, dass Elektrogeräte getrennt erfasst werden müssen.

Table of contents

1 For your safety	11
1.1 Proper use.....	11
1.2 Danger from electric current.....	11
1.3 Risk of burns and scalds.....	12
1.4 General safety.....	12
1.5 Children.....	12
2 Appliance at a glance	13
3 First steps	14
3.1 Unpacking the appliance.....	14
3.2 Setting up the appliance.....	14
3.3 Connecting the appliance.....	14
3.4 Removing filter.....	14
3.5 Removing jug.....	14
3.6 Filling water tank.....	14
3.7 Rinsing the appliance.....	15
4 Operating the appliance	15
4.1 Dosing recommendation.....	15
4.2 Preparing coffee.....	15
4.3 Preparing small coffee quantities.....	16
5 Changing settings	16
5.1 Setting warm-keeping time.....	16
5.2 Setting the signal tone.....	16
6 Cleaning the appliance	17
7 Descaling the appliance	17
8 Disposal	17

Dear Customer,

Thank you for purchasing our Melitta One® filter coffee machine. We hope you enjoy using it. If you require further information or have any questions, contact Melitta® or visit our website at: www.melitta.de.

I For your safety

The appliance complies with the valid European directives. The appliance was inspected by independent test institutes and certified. Please read the safety instructions and the operating instructions through completely. You must observe the safety and operating instructions to avoid dangers. Melitta® accepts no liability for damage caused by failure to observe the instructions.

1.1 Proper use

The appliance is intended for use in private households or comparable environments to prepare coffee beverages.

Any other use is regarded as improper and may lead to personal injury and material damage.

1.2 Danger from electric current

Only use the appliance if it is in a technically flawless condition.

Only connect the appliance to a correctly installed earthed mains socket.

Make sure that the power cable does not touch the hotplate while it is hot.

If the appliance or the power cable is damaged, there is a risk of fatal electric shock. You may not use the appliance in this case, but instead you need to have it repaired by the manufacturer, the

customer services or a service partner.

You must not immerse the appliance in water or let the power cable come into contact with water.

Disconnect the appliance from the power supply when left unsupervised for a long time.

1.3 Risk of burns and scalds

The coffee and steam produced are very hot. Avoid direct contact with the flowing coffee and the steam. Do not remove the filter during preparation.

The jug and the hotplate become very hot during preparation and also remain hot for a long period after preparation. Do not touch the jug or the hotplate when they are hot. Touch the hot jug only by the jug handle.

1.4 General safety

Do not operate the appliance in a cabinet.

Do not reach into the interior of the appliance during operation.

You may not open the housing or manipulate the appliance in any other way.

You may not use the jug in a microwave.

Do not use abrasive cleaning agents or scouring milk to clean parts that come into contact with food. Remove the remains

of the cleaning agents with clear water.

1.5 Children

Children must not be allowed to play with the appliance.

You must keep children who are younger than 8 years away from the appliance.

This appliance may be used by children over 8 years of age and by persons with reduced physical, sensory or mental capabilities or a lack of experience and knowledge, but only if they are supervised or have been instructed in using the appliance safely and understand the resulting risks.

Cleaning and maintenance must not be undertaken by children younger than 8 years of age. Children older than 8 years of age must be supervised during cleaning and maintenance.

2 Appliance at a glance

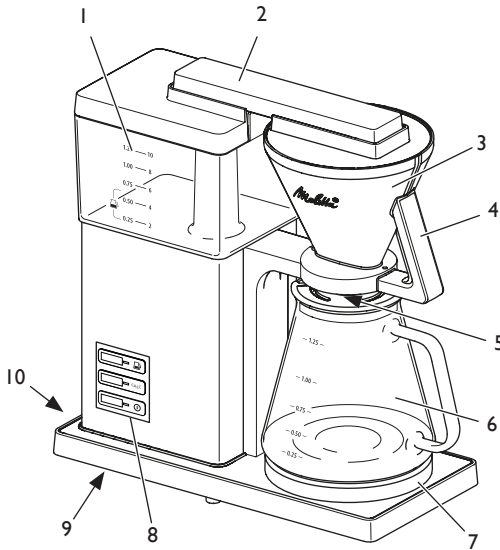

- 1 Water tank with water tank lid
- 2 Water overflow
- 3 Filter with filter lid
- 4 Filter handle with lever
- 5 Drip stop
- 6 Jug with jug lid
- 7 Hotplate
- 8 Control panel
- 9 Cable-winding facility
- 10 Power cable



11

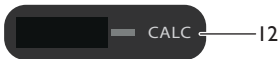

12



13

Item	Designation	Main function	Secondary function
11	“Small Quantity” button with white lamp	Optimises the brewing process for preparation of small quantities of coffee.	Sets the signal tone for the end of brewing.
12	“Descaling” button with red lamp	Activates the descaling program.	–
13	“Start/stop” button with white lamp	Starts or stops the preparation.	Sets the warm-keeping time.

3 First steps

3.1 Unpacking the appliance

Remove the packaging material and the adhesive strips from the appliance. Please keep the original packaging.

3.2 Setting up the appliance

- Set up the appliance in a dry room.
- Set up the appliance on a stable, flat and dry surface. The surface may not be hot. The appliance may not be placed in the vicinity of sinks or the like.
- Route the power cable so it does not lie over edges or cannot be damaged by hot surfaces or the hotplate.
- Store the length of cable that you do not need in the cable-winding facility in the base of the appliance.

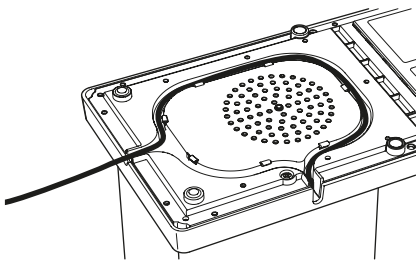

3.3 Connecting the appliance

Only connect the appliance to an easily accessible, properly installed earthed mains socket. After connecting, all lamps will illuminate briefly one after the other.

Full isolation from the mains is achieved by disconnecting the mains plug.

3.4 Removing filter

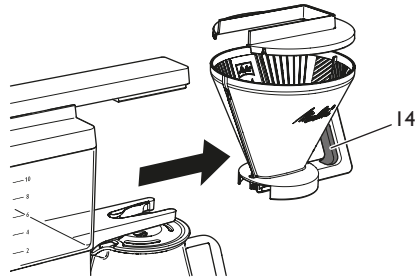

To remove the filter, press the lever (14) and pull the filter by the filter handle out of the appliance.

The filter must click in audibly upon inserting. Place the filter lid on the filter.

3.5 Removing jug

Always hold the jug by the jug handle when removing and inserting it.

Place the jug correctly on the hotplate so that the jug lid pushes the drip stop up slightly. This opens the drip stop and the contents of the filter can flow into the jug. The drip stop stops coffee dripping when you remove the jug.

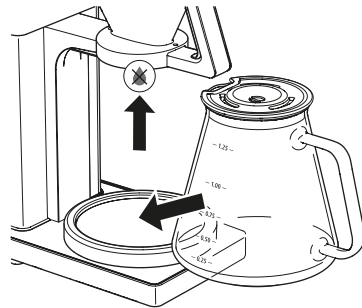

3.6 Filling water tank

The markings on the water tank correspond with the number of cups that you prepare during a brewing process. The brewing process will always use up all of the water in the water tank. Therefore, fill only the quantity of water that you require for the subsequent brewing process. The filled quantity of water

may not exceed the 10 cup marking as the jug will otherwise overflow.

Fill fresh, clean tap or drinking water into the water tank. Do not use carbonated water or any other liquids.

Use the jug to measure the required amount of water.

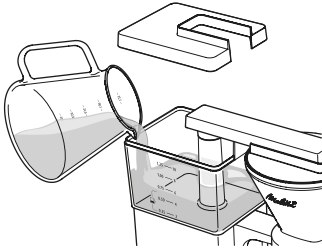



1. Take the water tank lid off the water tank.
2. Fill the water tank with the required quantity of water.
 - » The water tank is illuminated.
3. Close the water tank with the water tank lid.

3.7 Rinsing the appliance

Before using for the first time and after descaling, you need to rinse the appliance twice. You should also rinse the appliance if you do not use the appliance for a longer period.

Rinsing is done without a filter and without coffee.

1. Fill the water tank with fresh, cold tap water up to the 10-cup marking.
 - » The water tank is illuminated.
2. Close the water tank.
3. Push the filter with the fitted filter lid into the appliance. The filter must click in audibly.
4. Place the jug with fitted jug lid under the filter.
5.  Start the rinsing process with the “Start/Stop” button.
 - » The “Start/stop” button will flash.
 - » The rinsing process ends automatically. The “Start/Stop” lamp lights up and a signal tone sounds depending on the setting.
 - » The water tank illumination goes out.

6.  Switch off the hotplate with the “Start/Stop” button.

7. Empty the jug.

Always allow the water to flow through completely and empty the jug.

4 Operating the appliance

Observe the following instructions during preparation:

- Use Melitta® filters in the size 1x4®.
- After preparation, dispose of the used filter.
- You can end preparation at any time by pressing the “Start/Stop” button again. Some water will continue to flow after you press the button.
- The hotplate also remains switched on after preparation. The hotplate switches off automatically only at the end of the set keep-warm time.
- Switch off the hotplate with the “Start/Stop” button if there is not a jug with brewed coffee in the appliance.

4.1 Dosing recommendation

For preparation, light to medium roasts with a medium grinding fineness are particularly well suited.

Weigh 6 to 8 g freshly ground coffee per cup. Put ground coffee into the filter paper according to your taste and the number of cups required. Then smooth the surface of the coffee powder as much as possible.

The Melitta One® has been checked according to the ECBC standards (European Coffee Brewing Centre, www.ecbc.info) and fulfils the demanding conditions of the “Coffee Brewer Certification Programme” in terms of coffee quality.

4.2 Preparing coffee

1. Fill the water tank with the required quantity of water.
 - » The water tank is illuminated.
2. Close the water tank.
3. Pull the filter out of the appliance with the lever pressed.

4. Take the filter lid off the filter.
5. Fold a filter along the stamped seam.
6. Fit the filter paper in the filter. Press it down lightly and into the edges of the filter.

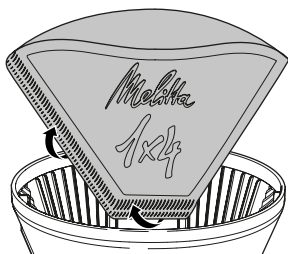

7. Fill the filter paper with coffee powder according to the filled quantity of water and your taste.
8. Close the filter with the filter lid.
9. Push the filter into the appliance. The filter must click in audibly.
10. Place the jug with fitted jug lid under the filter.
11.  Press the “Start/Stop” button.
 - » The “Start/stop” button will flash.
 - » The preparation ends automatically. The “Start/Stop” lamp lights up and a signal tone sounds depending on the setting.
 - » The water tank illumination goes out.

4.3 Preparing small coffee quantities

 The “Small Quantity” button extends the brewing time. As a result, you will get an aromatic, full coffee flavour even when you prepare small coffee quantities (2 to 5 cups). Proceed in the way described first of all, see chapter 4.2 *Preparing coffee*.

 Press the “Small Quantity” button before starting preparation. Activation is confirmed by the illuminated lamp.



 Then, press the “Start/Stop” button. The “Small Quantity” lamp flashes during preparation.

5 Changing settings

5.1 Setting warm-keeping time

The taste of coffee changes when it is kept on the hotplate for longer periods. It becomes bitter. To prevent this, you should enjoy your coffee as fresh as possible immediately after preparation. Also, unnecessarily keeping the coffee warm costs valuable energy.

The appliance is factory-set for a warm-keeping time of 30 minutes. This time can be changed.



1.  Press the “Start/Stop” button for longer than 2 seconds.
 - » The “Start/stop” button will flash.
 - » The water tank is illuminated.
2.  Press the “Start/Stop” button repeatedly until the desired warm-keeping time is set. The flashing rhythm indicates the set warm-keeping time, see the following table.
3.  Press the “Start/Stop” button for longer than 2 seconds to save the setting.

The setting is retained even when you disconnect the appliance from the electricity mains.

Warm-keeping time	Flashing rhythm “Start/stop” lamp
0 minutes	■ ■
30 minutes	■■ ■■
60 minutes	■■■ ■■■

5.2 Setting the signal tone

The end of brewing is indicated by a signal tone. The signal tone can be set.

1.  Press the “Small Quantity” button for longer than 2 seconds.
 - » The “Small Quantity” lamp flashes.
 - » The water tank is illuminated.
2.  Press the “Small Quantity” button repeatedly until the desired signal tone is set. The flashing rhythm indicates the set signal tone, see the following table.
3.  Press the “Small Quantity” button for longer than 2 seconds to save the setting.

The setting is retained even when you disconnect the appliance from the electricity mains.

Signal tone	“Small Quantity” lamp flashing rhythm
On	■ ■
Off	■■ ■■

6 Cleaning the appliance

Regular cleaning and maintenance of the appliance guarantee the consistent high quality of your coffee.

Attention! Unsuitable cleaning agents can damage the appliance. Only use the recommended cleaning agents.

Always allow the appliance to cool down before cleaning it.

Do not immerse the appliance or the mains plug in water.

- Clean the outer surfaces of the housing, including the hotplate with a soft, moist cloth.
- Clean the jug and the filter after every use.
- Rinse the jug, the filter and the lid with clear, warm water and a small quantity of washing up liquid. You can also clean these parts in the dishwasher.
- The water overflow can be removed. Clean the water overflow with clear, warm water.

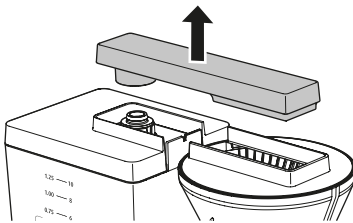

7 Descaling the appliance

After you have used the appliance for a while, limescale deposits will build up inside it. To ensure that your appliance works perfectly and has a long life, you need to descale it on a regular basis.

The *Descalc* program removes the limescale deposits. You should run the program every four weeks or when the red lamp next to the “Descaling” button lights up. The program takes approximately 8 minutes and should not be interrupted.

Use Melitta® Anti Calc liquid descaling agent for filter coffee machines.

Caution! Descaling agent causes eye irritation. If it accidentally comes into contact with your eyes, you should rinse them with clear water for several minutes. Consult a doctor if symptoms persist.

1. Remove the filter from the appliance.
2. Push the filter into the appliance. The filter must click in audibly.
3. Fill at least 500 ml of descaling fluid into the water tank. Follow the instructions on the packaging of the descaling agent.
4. Place the jug with fitted jug lid under the filter.
5. **CALC** Press the “Descaling” button to start the program.
 - » The “Descaling” lamp will flash.
 - » The program ends automatically and a signal tone sounds depending on the setting.
 - » The “Descaling” lamp goes out.
6. After descaling, you must rinse the appliance to remove all remains of the descaling agent, see chapter 3.7 *Rinsing the appliance*.

8 Disposal

 Appliances bearing this symbol are subject to the European Directive for **WEEE** (Waste Electrical and Electronic Equipment).

Electrical appliances do not belong in domestic waste. Dispose of the appliance in an environmentally friendly way via suitable collection systems.

The packaging materials are raw materials and recyclable. Please return them to the raw materials cycle.

Sommaire

1 Sécurité	19
1.1 Utilisation réglementaire	19
1.2 Danger dû au courant électrique.....	19
1.3 Risque de brûlure et d'éclaboussures...	20
1.4 Sécurité d'ordre général	20
1.5 Enfants.....	20
2 Vue d'ensemble de l'appareil	21
3 Premiers pas	22
3.1 Déballage de l'appareil.....	22
3.2 Installation de l'appareil.....	22
3.3 Branchement de l'appareil.....	22
3.4 Extraction du porte-filtre.....	22
3.5 Extraction de la verseuse	22
3.6 Remplissage du réservoir d'eau	23
3.7 Rinçage de l'appareil	23
4 Utilisation de l'appareil	23
4.1 Dosage recommandé.....	23
4.2 Préparation du café.....	24
4.3 Préparation de petites quantités de café.....	24
5 Modification des réglages	24
5.1 Réglage de la durée de maintien au chaud.....	24
5.2 Réglage du signal sonore.....	25
6 Nettoyage de l'appareil	25
7 Détartrage de l'appareil	25
8 Fin de vie du produit	26

Chère cliente, cher client,

Merci d'avoir choisi notre cafetière filtre Melitta One®. Nous espérons qu'elle vous apportera entière satisfaction. Pour de plus amples informations ou si vous avez des questions, n'hésitez pas à contacter Melitta® ou à consulter notre site Internet sur www.melitta.fr.

I Sécurité

L'appareil est conforme aux normes européennes en vigueur. L'appareil a été contrôlé et certifié par des instituts de test indépendants. Veuillez lire les consignes de sécurité et le mode d'emploi dans leur intégralité. Afin d'éviter tout danger, respectez les consignes de sécurité ainsi que le mode d'emploi. Melitta® décline toute responsabilité en cas de dommages résultant d'un non-respect des consignes.

I.1 Utilisation réglementaire

L'appareil est destiné à l'usage domestique ou dans un environnement similaire dans le but de préparer des boissons au café. Toute autre utilisation est considérée comme inappropriée et peut entraîner des blessures corporelles ou des dommages matériels.

I.2 Danger dû au courant électrique

N'utiliser l'appareil que s'il est en parfait état technique.

Brancher l'appareil uniquement sur une prise de courant mise à la terre et correctement installée.

S'assurer que le cordon d'alimentation n'entre pas en contact avec la plaque chauffante.

Un appareil et/ou un cordon d'alimentation endommagés peuvent exposer l'utilisateur à un risque de mort par choc électrique. Il est interdit d'utiliser l'appareil dans ce cas : vous devez le faire réparer par le fabricant, le service après-vente ou un distributeur.

Ne pas plonger l'appareil dans l'eau et éviter que le cordon d'alimentation n'entre en contact avec de l'eau.

Débrancher l'appareil s'il reste sans surveillance de manière prolongée.

1.3 Risque de brûlure et d'éclaboussures

Le café qui s'écoule et la vapeur sont très chauds. Éviter tout contact direct avec le café qui s'écoule et la vapeur. Ne pas retirer le porte-filtre pendant la préparation.

La verseuse et la plaque chauffante deviennent également très chaudes pendant la préparation et restent encore très chaudes longtemps après. Ne pas toucher la verseuse et la plaque chauffante très chaudes. Saisir la verseuse très chaude uniquement par la poignée.

1.4 Sécurité d'ordre général

Ne jamais faire fonctionner l'appareil dans une armoire.

Ne pas passer les mains à l'intérieur de l'appareil pendant son fonctionnement.

Ne pas ouvrir le boîtier et ne pas manipuler l'appareil à d'autres fins que celles prévues.

Ne pas mettre la verseuse dans un four à micro-ondes.

Ne pas nettoyer les parties entrant en contact avec de la nourriture avec des produits de nettoyage abrasifs ou une crème à récurer. Éliminer les résidus de détergent à l'eau claire.

1.5 Enfants

Les enfants ne doivent pas jouer avec l'appareil.

Les enfants âgés de moins de 8 ans doivent être tenus à l'écart de l'appareil.

Cet appareil peut être utilisé par des enfants de plus de 8 ans et des personnes aux capacités physiques, sensorielles ou mentales réduites ou ne possédant que peu d'expérience et de connaissances s'ils sont surveillés ou s'ils ont été formés à l'utilisation sûre de l'appareil et s'ils comprennent les dangers en résultant.

Les enfants de moins de 8 ans ne doivent pas réaliser le nettoyage et la maintenance. Les enfants de plus de 8 ans doivent être surveillés pendant le nettoyage et la maintenance.

2 Vue d'ensemble de l'appareil

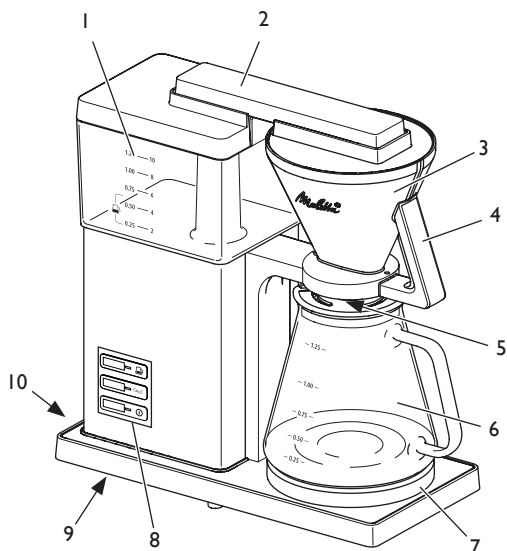

- 1 Réservoir d'eau avec couvercle
- 2 Dispositif d'écoulement de l'eau
- 3 Porte-filtre avec couvercle
- 4 Poignée du porte-filtre avec bouton
- 5 Système anti-goutte
- 6 Verseuse avec couvercle
- 7 Plaque chauffante
- 8 Panneau de commande
- 9 Enrouleur de cordon
- 10 Cordon d'alimentation

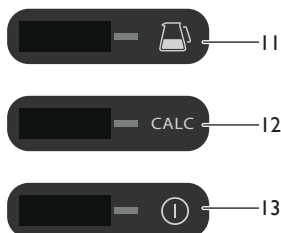

Pos.	Désignation	Fonction principale	Fonction secondaire
11	Touche « Petite quantité » avec témoin lumineux blanc	Optimise le processus d'extraction pendant la préparation de petites quantités de café.	Règle le signal sonore de fin d'extraction.
12	Touche « Détartrage » avec témoin lumineux rouge	Active le programme de détartrage.	–
13	Touche « Marche/Arrêt » avec témoin lumineux blanc	Démarré et arrête la préparation.	Règle la durée de maintien au chaud.

3 Premiers pas

3.1 Déballage de l'appareil

Retirer le carton d'emballage et les rubans adhésifs de l'appareil. Conserver l'emballage d'origine.

3.2 Installation de l'appareil

- Installer l'appareil dans un endroit sec.
- Poser l'appareil sur une surface stable, plane et sèche. La surface ne doit pas être chaude. L'appareil ne doit pas être posé à proximité d'un évier ou d'un point d'eau.
- Disposer le cordon d'alimentation à plat en évitant qu'il ne passe sur des angles et des surfaces très chaudes ou la plaque chauffante, ce qui pourrait l'endommager.
- Ranger la longueur de cordon non utilisée dans la trappe prévue à cet effet dans le socle de l'appareil.

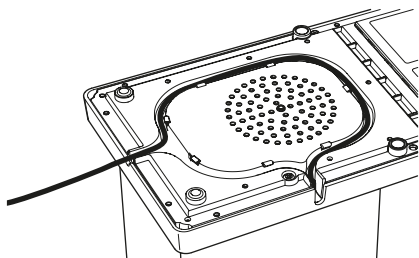

3.3 Branchement de l'appareil

Brancher l'appareil sur une prise de terre installée de manière conforme et facilement accessible. Une fois branché, tous les témoins lumineux s'allument brièvement l'un après l'autre.

Le débranchement complet se fait en retirant la prise du secteur.

3.4 Extraction du porte-filtre

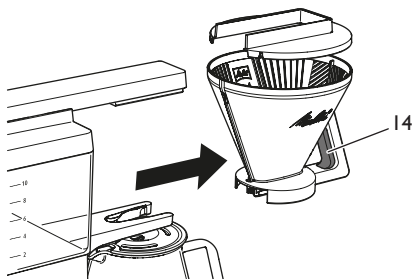

Pour retirer le porte-filtre, appuyer sur le bouton (14) et tirer le porte-filtre par la poignée afin de l'extraire de l'appareil.

Lors de la remise en place du porte-filtre, un clic indique qu'il est bien enclenché. Poser le couvercle du porte-filtre sur le porte-filtre.

3.5 Extraction de la verseuse

Toujours tenir la verseuse par la poignée pour l'extraire de l'appareil et la remettre en place.

Placer la verseuse sur la plaque chauffante de manière à ce que le couvercle de la verseuse repousse le système anti-goutte légèrement vers le haut. Cette pression permet d'ouvrir le système anti-goutte et de laisser couler le café dans la verseuse. Une fois la verseuse retirée, le système anti-goutte se referme et empêche les gouttes de café de tomber sur la plaque chauffante.

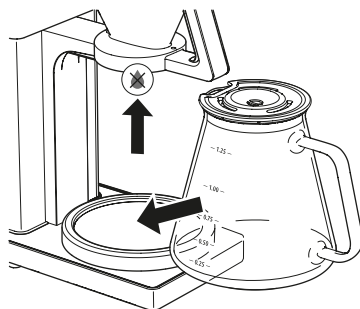

3.6 Remplissage du réservoir d'eau

Les repères sur le réservoir d'eau correspondent au nombre de tasses préparées pendant la préparation du café. Pendant la préparation, toute l'eau du réservoir est utilisée. Il ne faut donc remplir le réservoir d'eau qu'avec la quantité d'eau nécessaire pour la préparation souhaitée. La quantité d'eau ne doit pas dépasser le repère des 10 tasses car cela ferait déborder la verseuse.

Remplir le réservoir d'eau avec de l'eau du robinet froide ou de l'eau minérale. Ne pas utiliser d'eau gazeuse ni d'autres liquides.

Utiliser la verseuse pour mesurer le volume d'eau souhaité.

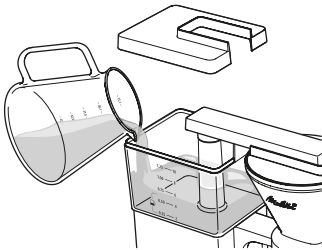



1. Retirer le couvercle du réservoir d'eau.
2. Verser la quantité d'eau souhaitée dans le réservoir d'eau.
» Le réservoir d'eau s'éclaire.
3. Remettre en place le couvercle du réservoir.

3.7 Rinçage de l'appareil

L'appareil doit être rincé deux fois avant sa première utilisation et après chaque détartrage. En cas d'inutilisation prolongée de l'appareil, effectuer également un rinçage.

Le rinçage se fait sans filtre à café ni café.

1. Remplir le réservoir avec de l'eau du robinet froide jusqu'au repère 10 tasses.
» Le réservoir d'eau s'éclaire.
2. Refermer le réservoir d'eau.
3. Insérer le porte-filtre avec son couvercle dans l'appareil. Le porte-filtre émet un clic lorsqu'il est bien enclenché.
4. Poser la verseuse avec couvercle sous le porte-filtre.

5.  Démarrer le rinçage à l'aide de la touche « Marche/Arrêt ».
» Le témoin lumineux « Marche/Arrêt » clignote.
» Le cycle de rinçage se termine automatiquement. Le témoin lumineux « Marche/Arrêt » s'allume et un signal sonore se fait entendre en fonction du réglage défini.
» L'éclairage du réservoir d'eau s'éteint.
6.  Éteindre la plaque chauffante à l'aide de la touche « Marche/Arrêt ».
7. Vider la verseuse.

Attendre systématiquement que toute l'eau ait fini de s'écouler.

4 Utilisation de l'appareil

Respecter les consignes suivantes lors de la préparation :

- Utiliser les filtres à café Melitta® de taille 1x4®.
- Jeter le filtre à café usagé une fois la préparation terminée.
- Il est possible d'annuler la préparation à tout moment en appuyant à nouveau sur la touche « Marche/Arrêt ». Un peu d'eau continue de couler juste après.
- La plaque chauffante reste allumée même après la préparation. Elle s'éteint automatiquement lorsque le temps de maintien au chaud réglé est écoulé.
- Si la verseuse est vide, éteindre la plaque chauffante à l'aide de la touche « Marche/Arrêt ».

4.1 Dosage recommandé

Les couleurs de torréfaction claire à médium et la finesse de mouture intermédiaire sont recommandées pour la préparation du café.

Utiliser 6 à 8 g de café moulu par tasse. En fonction de l'intensité recherchée et du nombre de tasses préparé, ajoutez du café moulu dans le filtre à café et aplanissez-en la surface de manière uniforme.

La cafetière filtre Melitta One® a été testée selon les critères de l'ECBC (European Coffee Brewing Centre, www.ecbc.info) et remplit les conditions très strictes du « Coffee Brewer Certification Program ».

4.2 Préparation du café

1. Verser la quantité d'eau souhaitée dans le réservoir d'eau.
 - » Le réservoir d'eau s'éclaire.
2. Refermer le réservoir d'eau.
3. Retirer le porte-filtre de l'appareil en appuyant sur le bouton et en le maintenant enfoncé.
4. Retirer le couvercle du porte-filtre.
5. Plier un filtre à café le long des coutures et
6. l'insérer dans le support-filtre. Presser le filtre légèrement vers le bas et sur les côtés du porte-filtre.

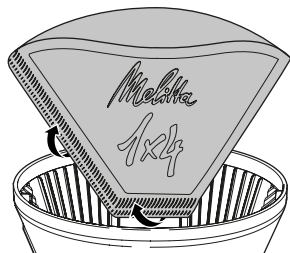



7. Ajouter dans le filtre la quantité de café moulu correspondant au volume d'eau utilisé et à l'intensité recherchée.
8. Refermer le porte-filtre avec son couvercle.
9. Insérer le porte-filtre dans l'appareil. Le porte-filtre émet un clic lorsqu'il est bien enclenché.
10. Poser la verseuse avec couvercle sous le porte-filtre.
11.  Démarrer la préparation à l'aide de la touche « Marche/Arrêt ».
 - » Le témoin lumineux « Marche/Arrêt » clignote.
 - » La préparation s'arrête automatiquement. Le témoin lumineux « Marche/Arrêt » s'allume et un signal sonore se fait entendre en fonction du réglage défini.
 - » L'éclairage du réservoir d'eau s'éteint.

4.3 Préparation de petites quantités de café

 La touche « Petite quantité » a pour effet de rallonger la durée d'extraction. Cette fonction permet d'obtenir un café aromatique et savoureux même en petites quantités (2 à 5 tasses).

Effectuer d'abord les étapes décrites ci-dessus, voir chapitre 4.2 *Préparation du café*.

 Avant de lancer la préparation, appuyer sur la touche « Petite quantité ». Un témoin lumineux s'allume pour confirmer l'activation de cette fonction.



 Appuyer ensuite sur la touche « Marche/Arrêt ». Le témoin lumineux « Petite quantité » clignote pendant la préparation.

5 Modification des réglages

5.1 Réglage de la durée de maintien au chaud

Le maintien au chaud prolongé du café sur la plaque chauffante modifie le goût du café, qui devient amer. Pour une saveur optimale, nous recommandons de déguster le café juste après sa préparation, dans la mesure du possible. De plus, garder le café au chaud inutilement représente une consommation d'énergie superflue.

La durée de maintien au chaud de l'appareil est réglée en usine sur 30 minutes. Il est possible de modifier cette durée.



1.  Appuyer sur la touche « Marche/Arrêt » pendant plus de 2 secondes.
 - » Le témoin lumineux « Marche/Arrêt » clignote.
 - » Le réservoir d'eau s'éclaire.
2.  Effectuer plusieurs pressions sur la touche « Marche/Arrêt » jusqu'à ce que la durée de maintien au chaud souhaitée soit réglée. Le rythme auquel clignote le témoin lumineux indique la durée de maintien au chaud réglée, voir tableau ci-dessous.
3.  Appuyer pendant plus de 2 secondes sur la touche « Marche/Arrêt » pour enregistrer le réglage.

Ce réglage est conservé même si l'appareil est débranché.

Durée de maintien au chaud	Rythme du clignotement du témoin lumineux « Marche/Arrêt »
0 minutes	■ ■
30 minutes	■■ ■■
60 minutes	■■■ ■■■

5.2 Réglage du signal sonore

Un signal sonore retentit à la fin de la préparation. Il est possible de le désactiver.

-  Appuyer sur la touche « Petite quantité » pendant plus de 2 secondes.
 » Le témoin lumineux « Petite quantité » clignote.
 » Le réservoir d'eau s'éclaire.
-  Effectuer plusieurs pressions sur la touche « Petite quantité » jusqu'à ce que le signal sonore souhaité soit réglé. Le rythme du clignotement indique le signal sonore réglé, voir tableau ci-dessous.
-  Appuyer pendant plus de 2 secondes sur la touche « Petite quantité » pour enregistrer le réglage.

Ce réglage est conservé même si l'appareil est débranché.

Signal sonore	Rythme du clignotement du témoin lumineux « Petite quantité »
activé	■ ■
désactivé	■■ ■■

6 Nettoyage de l'appareil

Un entretien et un nettoyage réguliers assurent une qualité constante du café.

Attention ! L'utilisation de produits de nettoyage inappropriés risque d'endommager l'appareil. Utiliser exclusivement les produits de nettoyage recommandés.

Attendre que l'appareil ait complètement refroidi avant de le nettoyer.

Ne plonger ni l'appareil ni le cordon d'alimentation dans l'eau.

- Nettoyer les surfaces de l'appareil ainsi que la plaque chauffante à l'aide d'un chiffon doux et humide.
- Nettoyer la verseuse et le porte-filtre après chaque utilisation.
- Rincer la verseuse, le porte-filtre et le couvercle à l'eau claire et chaude avec un peu de produit vaisselle. Les pièces susmentionnées sont également compatibles lave-vaisselle.
- Le dispositif d'écoulement de l'eau est amovible. Nettoyer le dispositif d'écoulement de l'eau à l'eau claire et chaude.

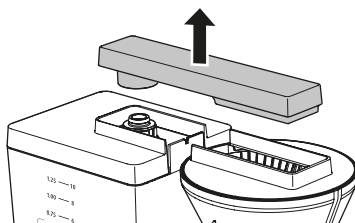

7 Détartrage de l'appareil

Avec le temps et les utilisations répétées, des dépôts de calcaire se forment dans l'appareil. Pour garantir le parfait fonctionnement et prolonger la durée de vie de l'appareil, il est indispensable de le détartrer régulièrement.

Le programme *Détartrage* permet d'éliminer ces dépôts calcaires. Il est recommandé d'effectuer ce programme toutes les quatre semaines ou lorsque le témoin lumineux rouge à côté de la touche « Détartrage » s'allume. Le programme dure environ 8 minutes. Il est préférable de ne pas l'interrompre.

Utiliser le détartrant liquide Melitta® Anti Calc pour cafetières filtre.

Prudence ! Le détartrant contient des substances irritantes pour les yeux. En cas de contact accidentel, rincer les yeux quelques minutes à l'eau claire. Consulter un médecin si les troubles persistent.

- Retirer le filtre à café de l'appareil.
- Insérer le porte-filtre dans l'appareil. Le porte-filtre émet un clic lorsqu'il est bien enclenché.

3. Verser au moins 500 ml de détartrant liquide dans le réservoir d'eau. Respecter les instructions figurant sur l'emballage du détartrant.
4. Poser la verseuse avec couvercle sous le porte-filtre.
5. **CALC** Appuyer sur la touche « Détartrage » pour lancer le programme.
 - » Le témoin lumineux « Détartrage » clignote.
 - » Le programme se termine automatiquement et un signal sonore retentit en fonction du réglage défini.
 - » Le témoin lumineux « Détartrage » s'éteint.
6. Rincer l'appareil deux fois afin d'éliminer tous les résidus de détartrant, voir chapitre 3.7 *Rinçage de l'appareil*.

8 Fin de vie du produit



Les appareils sur lesquels figure ce symbole sont soumis à la directive européenne relative aux déchets d'équipements électriques et électroniques (DEEE).

Les appareils électriques ne doivent pas être jetés avec les ordures ménagères. Jeter l'appareil dans le respect de l'environnement en le déposant dans un point de collecte approprié.

Les matériaux d'emballage sont des matières premières recyclables. Veuillez les réintégrer dans le circuit des matières premières.

Inhoudsopgave

1	Voor uw veiligheid	27
1.1	Reglementair gebruik.....	27
1.2	Gevaar door elektrische stroom.....	27
1.3	Gevaar voor brandwonden.....	28
1.4	Algemene veiligheid.....	28
1.5	Kinderen.....	28
2	Overzicht van het apparaat	29
3	Eerste stappen	30
3.1	Apparaat uitpakken.....	30
3.2	Apparaat opstellen.....	30
3.3	Apparaat aansluiten.....	30
3.4	Filter uitnemen.....	30
3.5	Kan verwijderen.....	30
3.6	Watertank vullen.....	30
3.7	Apparaat spoelen.....	31
4	Apparaat bedienen	31
4.1	Doseeradvies.....	31
4.2	Koffie bereiden.....	31
4.3	Kleine hoeveelheid koffie bereiden.....	32
5	Instellingen wijzigen	32
5.1	Warmhoudtijd instellen.....	32
5.2	Signaaltoon instellen.....	32
6	Apparaat reinigen	33
7	Apparaat ontkalken	33
8	Afvalverwijdering	34

Geachte klant,

Hartelijk dank dat u hebt gekozen voor onze filterkoffiemachine Melitta One®. Wij wensen u daarmee veel gebruiksplezier. Neem contact op met Melitta® of bezoek ons op het internet onder www.melitta.de, wanneer u meer informatie wenst of vragen hebt.

I Voor uw veiligheid

Het apparaat voldoet aan de geldende Europese richtlijnen. Het apparaat is door onafhankelijke testinstituten getest en gecertificeerd. Lees de veiligheidsinstructies en de gebruiksaanwijzing volledig door. Neem de veiligheids- en bedieningsinstructies in acht om gevaren te vermijden. Melitta® aanvaardt geen aansprakelijkheid voor schades die zijn veroorzaakt door het niet in acht nemen van deze instructies.

I.1 Reglementair gebruik

Het apparaat is bestemd voor privégebruik of in vergelijkbare omgevingen voor het bereiden van koffiespecialiteiten.

Elke andere vorm van gebruik geldt als niet-reglementair en kan lichamelijk letsel en materiële schade tot gevolg hebben.

I.2 Gevaar door elektrische stroom

Gebruik het apparaat alleen als het zich in een technisch perfecte staat bevindt.

Sluit het apparaat alleen aan op een correct geïnstalleerde en geaarde contactdoos.

Zorg ervoor dat het stroom snoer de hete warmhoudplaat niet aanraakt.

Als het apparaat of het stroom snoer is beschadigd, bestaat er levensgevaar door een elek-

trische schok. Dan mag u het apparaat niet gebruiken, maar moet u het laten repareren door de producent, de klantenservice of door een servicepartner.

U mag het apparaat niet in water dompelen of het stroomsnoer in contact brengen met water.

Ontkoppel het apparaat van het stroomnet, wanneer het gedurende langere tijd niet onder toezicht staat.

1.3 Gevaar voor brandwonden

De uitstromende koffie en de stoom zijn zeer heet. Vermijd direct contact met de uitstromende koffie en de stoom. Verwijder de filter niet tijdens de bereiding.

De kan en de warmhoudplaat worden tijdens de bereiding ook zeer heet en blijven ook na de bereiding nog langere tijd heet. Raak de hete kan en de hete warmhoudplaat niet aan. Pak de hete kan uitsluitend vast aan de kangreep.

1.4 Algemene veiligheid

Gebruik het apparaat niet in een kast.

Grijp tijdens het gebruik niet in het apparaat.

U mag de behuizing niet openen of het apparaat op een andere manier manipuleren.

U mag de kan niet in een magnetron gebruiken.

Reinig de delen die met levensmiddelen in contact komen, niet met agressieve reinigingsmiddelen of schuurmelk. Verwijder resten reinigingsmiddel met schoon water.

1.5 Kinderen

Kinderen mogen niet met het apparaat spelen.

Houd kinderen die jonger zijn dan 8 jaar uit de buurt van het apparaat.

Het apparaat mag door kinderen die ouder zijn dan 8 jaar, en door personen met verminderde psychische, sensorische of mentale vaardigheden, of een gebrek aan ervaring en kennis worden bediend, mits deze onder toezicht staan of geïnformeerd werden over het veilige gebruik van het apparaat en de daaruit resulterende gevaren begrijpen.

Reiniging en onderhoud mogen niet worden uitgevoerd door kinderen die jonger zijn dan 8 jaar. Kinderen die ouder zijn dan 8 jaar moeten bij de reiniging en het onderhoud onder toezicht staan.

2 Overzicht van het apparaat

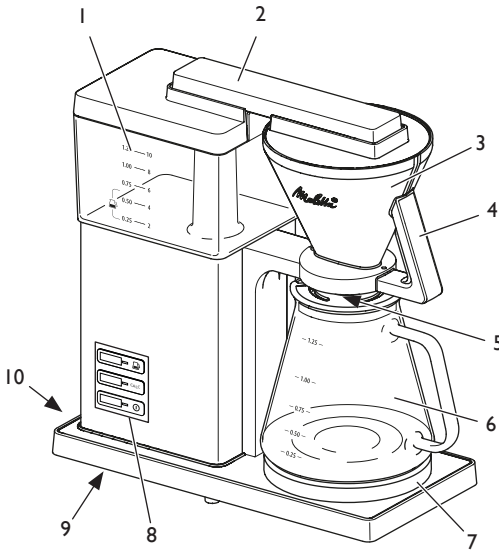

- 1 Wassertank met wassertankdeksel
- 2 Wateroverloop
- 3 Filter met filterdeksel
- 4 Filtergreep met hefboom
- 5 Druppelstop
- 6 Kan met kandeksel
- 7 Warmhoudplaat
- 8 Bedieningsveld
- 9 Snoerhouder
- 10 Stroomsnoer



11

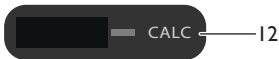

12



13

Pos.	Benaming	Hoofdfunctie	Nevenfunctie
11	Bedieningstoets "Kleine hoeveelheid" met wit controlelampje	Optimaliseert het zetproces bij de bereiding van kleine hoeveelheid koffie.	Stelt de signaaltoon in voor het zeteinde.
12	Bedieningstoets "Ontkalken" met rood controlelampje	Activeert het ontkalkingsprogramma.	–
13	"Start/stop"-toets met wit controlelampje	Start of stopt de bereiding.	Stelt de warmhoudtijd in.

3 Eerste stappen

3.1 Apparaat uitpakken

Verwijder het verpakkingsmateriaal en de kleefstroken van het apparaat. Bewaar de originele verpakking.

3.2 Apparaat opstellen

- Stel het apparaat op in een droge ruimte.
- Plaats het apparaat op een stabiel, vlak en droog oppervlak. Het oppervlak mag niet warm zijn. Het apparaat mag niet in de buurt van een gootsteen of gasfornuis e.d. staan.
- Plaats het stroomsnoer zo dat het niet beschadigd kan worden door scherpe randen of warme oppervlakken of de warmhoudplaat.
- Berg de niet benodigde kabellengte op in de snoerhouder in de bodem van het apparaat.

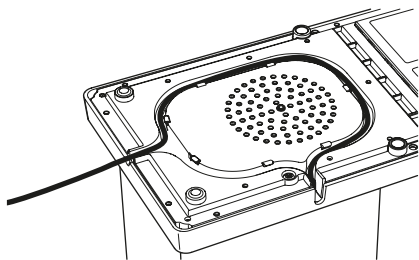

3.3 Apparaat aansluiten

Sluit het apparaat alleen aan op een goed toegankelijke, reglementair geïnstalleerde, gearde contactdoos. Na het aansluiten gaan alle controlelampjes kort na elkaar branden.

De volledige loskoppeling van het stroomnet vindt plaats door de netstekker uit te trekken.

3.4 Filter uitnemen

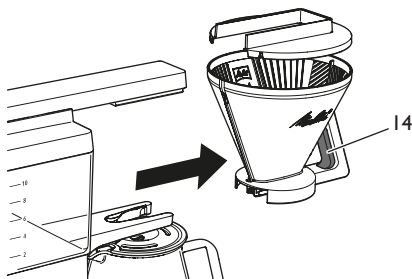

Voor het uitnemen van de filter drukt u op de hefboom (14) en trekt u de filter aan de filtergreep uit het apparaat.

Bij het plaatsen moet de filter hoorbaar vastklikken. Plaats de filterdeksel op de filter.

3.5 Kan verwijderen

Houd de kan voor het verwijderen en plaatsen altijd vast aan de kangreep.

Plaats de kan correct op de warmhoudplaat zodat het kandeksel de druppelstop enigszins omhoogdrukt. Hierdoor wordt de druppelstop geopend en kan de inhoud van de filter in de kan lopen. Na het verwijderen van de kan voorkomt de druppelstop het nadruppelen van koffie.

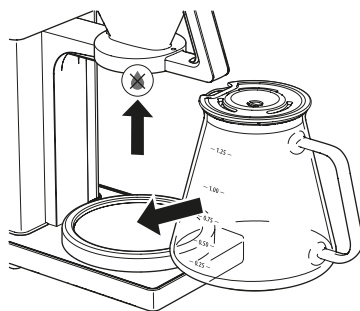

3.6 Watertank vullen

De markeringen op de watertank komen overeen met het aantal kopjes dat u tijdens een zetproces bereidt. Tijdens een zetproces wordt altijd al het water in de watertank gebruikt. Vul daarom slechts met zo veel water als u nodig hebt voor het volgende zet-

proces. De gevulde hoeveelheid water mag de markering voor 10 kopjes niet overschrijden omdat anders de kan overloopt.

Vul de watertank met vers, helder leiding- of drinkwater. Gebruik geen koolzuurhoudend water of andere vloeistoffen.

Gebruik de kan voor het afmeten van de gewenste hoeveelheid water.

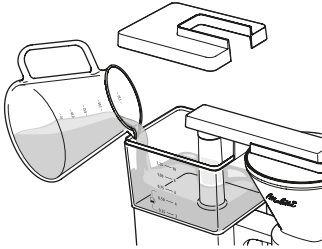

1. Verwijder de watertankdeksel van de watertank.
2. Vul de watertank met de gewenste hoeveelheid water.
 - » De watertank wordt verlicht.
3. Sluit de watertank af met de watertankdeksel.

3.7 Apparaat spoelen

Voor het eerste gebruik en na het ontkalken moet u het apparaat tweemaal spoelen. Als u het apparaat gedurende een langere periode niet gebruikt, moet u het ook spoelen.

Het spoelen vindt plaats zonder filterzakje en zonder koffie.

1. Vul de watertank tot de markering voor 10 kopjes met vers, koud leidingwater.
 - » De watertank wordt verlicht.
2. Sluit de watertank.
3. Schuif de filter met de geplaatste filterdeksel in het apparaat. De filter moet hoorbaar vastklikken.
4. Plaats de kan met de geplaatste kandeksel onder de filter.
5.  Start het spoelproces met de "Start/stop"-toets.
 - » Het "Start/stop"-controlelampje knippert.
 - » Het spoelproces wordt automatisch beëindigd. Het "Start/stop"-controlelampje brandt en afhankelijk van de instelling klinkt er een signaaltoon.
 - » De verlichting van de watertank gaat uit.

6.  Schakel de warmhoudplaat uit met de "Start/stop"-toets.
 7. Maak de kan leeg.
- Laat het water altijd volledig doorlopen.

4 Apparaat bedienen

Neem bij de bereiding de volgende aanwijzingen in acht:

- Gebruik Melitta® Filterzakjes® in de maat 1x4®.
- Verwijder na de bereiding het gebruikte filterzakje.
- U kunt de bereiding altijd afbreken door opnieuw te drukken op de "Start/stop"-toets. Na het indrukken van de bedieningstoets loopt er nog wat water na.
- De warmhoudplaat blijft ook na de bereiding ingeschakeld. Pas na afloop van de ingestelde warmhoudtijd schakelt de warmhoudplaat automatisch uit.
- Als er zich geen kan met gezette koffie in het apparaat bevindt, schakelt u de warmhoudplaat uit met de "Start/stop"-toets.

4.1 Doseeradvisies

Voor de bereiding zijn lichte tot gemiddeld geroosterde koffiebonen met een gemiddelde maalgraad zeer geschikt.

Weeg 6 tot 8 g vers gemalen koffie per kopje af. Voeg, afhankelijk van de smaak en het gewenste aantal kopjes, gemalen koffie aan het filterzakje toe en verspreid de gemalen koffie zo gelijkmatig mogelijk.

De Melitta One® is volgens de voorwaarden van het ECBC (European Coffee Brewing Centre, www.ecbc.info) getest en voldoet ten aanzien van de koffiekwaliteit aan de strenge voorwaarden van het „Coffee Brewer Certification Program“.

4.2 Koffie bereiden

1. Vul de watertank met de gewenste hoeveelheid water.
 - » De watertank wordt verlicht.
2. Sluit de watertank.
3. Trek met ingedrukte hefboom de filter uit het apparaat.
4. Verwijder de filterdeksel van de filter.

- Vouw een filterzakje langs de geribbelde naden.
- Plaats het filterzakje in de filter. Druk de filter zacht naar beneden en langs de randen van de filter.

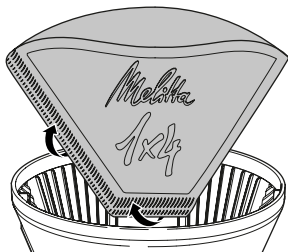

- Doe gemalen koffie in het filterzakje overeenkomstig de gevulde hoeveelheid water en afhankelijk van de smaak.
- Sluit de filter met de filterdeksel.
- Schuif de filter in het apparaat. De filter moet hoorbaar vastklikken.
- Plaats de kan met de geplaatste kandeksel onder de filter.
- Start de bereiding met de "Start/stop"-toets.
 - » Het "Start/stop"-controlelampje knippert.
 - » De bereiding wordt automatisch beëindigd. Het "Start/stop"-controlelampje brandt en afhankelijk van de instelling klinkt er een signaaltoon.
 - » De verlichting van de watertank gaat uit.

4.3 Kleine hoeveelheid koffie bereiden

Met de bedieningstoets "Kleine hoeveelheid" wordt de zettijd verlengd. Hierdoor krijgt u ook bij de bereiding van kleine hoeveelheden koffie (2 tot 5 kopjes) een aromatische, volle koffiesmaak.

Ga eerst te werk volgens de reeds beschreven procedures, zie hoofdstuk 4.2 *Koffie bereiden*.

Druk voor de start van de bereiding op de bedieningstoets "Kleine hoeveelheid". De activering wordt door het brandende controlelampje bevestigd.

Druk aansluitend op de "Start/stop"-toets. Tijdens de bereiding knippert het controlelampje "Kleine hoeveelheid".

5 Instellingen wijzigen

5.1 Warmhoudtijd instellen

De smaak van de koffie verandert wanneer deze langere tijd op de warmhoudplaat staat. Hij wordt bitter. Om dit te vermijden, dient u uw koffie zo vers mogelijk, direct na de bereiding te drinken. Onnodig warmhouden kost ook waardevolle energie.

Het apparaat is in de fabriek ingesteld op een warmhoudtijd van 30 minuten. Deze tijd kan worden gewijzigd.

- Houd de „Start/stop“-toets langer dan 2 seconden ingedrukt.
 - » Het "Start/stop"-controlelampje knippert.
 - » De watertank wordt verlicht.
 - Druk zo vaak op de "Start/stop"-toets tot de gewenste warmhoudtijd is ingesteld. Het knipperritme geeft de ingestelde warmhoudtijd aan, zie de onderstaande tabel.
 - Houd de „Start/stop“-toets langer dan 2 seconden ingedrukt om de instelling op te slaan.

De instelling blijft behouden, ook als u het apparaat loskoppelt van de stroom.

Warmhoudtijd	Knipperritme "Start/stop"-controlelampje
0 minuten	■ ■
30 minuten	■■ ■■
60 minuten	■■■ ■■■

5.2 Signaaltoon instellen

Het zeteinde wordt aangegeven met een signaaltoon. De signaaltoon kan worden ingesteld.

- Houd de bedieningstoets „Kleine hoeveelheid“ langer dan 2 seconden ingedrukt.
 - » Het controlelampje "Kleine hoeveelheid" knippert.
 - » De watertank wordt verlicht.
 - Druk zo vaak op de bedieningstoets "Kleine hoeveelheid" tot de gewenste signaaltoon is ingesteld. Het knipperritme

geeft de ingestelde signaaltoon aan, zie de onderstaande tabel.

3.  Houd de bedieningstoets „Kleine hoeveelheid“ langer dan 2 seconden ingedrukt om de instelling op te slaan.

De instelling blijft behouden, ook als u het apparaat loskoppelt van de stroom.

Signaaltoon	Knipperritme controlelampje "Kleine hoeveelheid"
aan	■ ■
uit	■■ ■■

6 Apparaat reinigen

Regelmatig onderhoud en reiniging van het apparaat garandeert een permanent hoge kwaliteit van uw koffie.

Attentie! Ongeschikte reinigingsmiddelen kunnen schade veroorzaken aan het apparaat. Gebruik uitsluitend aanbevolen reinigingsmiddelen.

Laat het apparaat voor iedere reinigingsbeurt afkoelen.

Dompel het apparaat of de netstekker niet onder in water.

- Reinig de oppervlakken van de behuizing en de warmhoudplaat uitsluitend met een zachte, vochtige doek.
- Reinig de kan en de filter na ieder gebruik.
- Spoel de kan, de filter en de deksel met helder, warm water en een beetje afwasmiddel. U kunt de genoemde delen ook reinigen in de vaatwasmachine.
- De wateroverloop is afneembaar. Reinig de wateroverloop met helder, warm water.

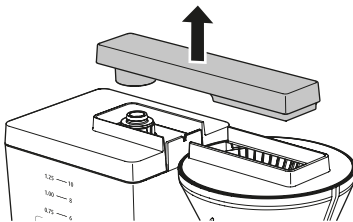

7 Apparaat ontkalken

Wanneer het apparaat langer wordt gebruikt, vormt zich kalkaanslag in het apparaat. Het is voor een foutloze werking en een lange levensduur van het apparaat onontbeerlijk dat het regelmatig wordt ontkalkt.

Met het programma *Ontkalken* worden deze kalkafzettingen verwijderd. U dient het programma om de vier weken uit te voeren, of wanneer het rode controlelampje naast de bedieningstoets "Ontkalken" gaat branden. Het programma duurt ca. 8 minuten en mag niet worden onderbroken.

Gebruik Melitta® Anti Calc Vloeibare ontcaler voor filterkoffiemachines.

Voorzichtig! De ontcaler veroorzaakt oogirritaties. Na een onopzettelijk contact dient u de ogen enkele minuten uit te spoelen met schoon water. Raadpleeg een arts als de klachten blijven bestaan.

1. Verwijder het filterzakje uit het apparaat.
2. Schuif de filter in het apparaat. De filter moet hoorbaar vastklikken.
3. Vul de watertank met tenminste 500 ml ontkalkeroplossing. Neem hierbij de aanwijzingen in acht op de verpakking van de ontcaler.
4. Plaats de kan met de geplaatste kandeksel onder de filter.
5. **CALC** Druk op de bedieningstoets "Ontkalken" om het programma te starten.
 - » Het controlelampje "Ontkalken" knippert.
 - » Het programma wordt automatisch beëindigd en afhankelijk van de instelling klinkt er een signaaltoon.
 - » Het controlelampje "Ontkalken" gaat uit.
6. Spoel het apparaat tweemaal om alle resten van de ontcaler te verwijderen, zie hoofdstuk 3.7 *Apparaat spoelen*.

8 Afvalverwijdering



De met dit symbool gemarkeerde apparaten zijn onderworpen aan de Europese Richtlijn voor AEEA (Afgedankte elektrische en elektronische apparatuur).

Elektrische apparaten horen niet bij het huisvuil. Verwijder het apparaat op een milieuvriendelijke manier als afval via de geschikte inzamelkanalen.

Verpakkingsmaterialen zijn grondstoffen en kunnen worden gerecycled. Breng deze terug in het grondstoffencircuit.

Sommarior

1 Per la vostra sicurezza	35
1.1 Uso previsto	35
1.2 Pericoli dovuti alla corrente elettrica ...	35
1.3 Pericolo di ustioni e scottature.....	36
1.4 Sicurezza generale	36
1.5 Bambini	36
2 Componenti dell'apparecchio	37
3 Primi passi	38
3.1 Disimballaggio dell'apparecchio	38
3.2 Posizionamento dell'apparecchio	38
3.3 Collegamento dell'apparecchio	38
3.4 Estrazione del filtro.....	38
3.5 Estrazione della caraffa.....	38
3.6 Riempimento del serbatoio dell'acqua..	38
3.7 Risciacquo dell'apparecchio.....	39
4 Uso della macchina	39
4.1 Dosaggio raccomandato	39
4.2 Preparazione del caffè	40
4.3 Preparazione di una piccola quantità di caffè.....	40
5 Modifica delle impostazioni	40
5.1 Impostazione del tempo di mantenimento in caldo	40
5.2 Impostazione del segnale acustico.....	41
6 Pulizia dell'apparecchio	41
7 Decalcificazione dell'apparecchio	41
8 Smaltimento	42

Gentile Cliente,

grazie per aver scelto la macchina da caffè filtrato Melitta One®. Vi auguriamo tanta soddisfazione con la vostra macchina da caffè. Per maggiori informazioni o chiarimenti, contattate Melitta® o visitate il nostro sito Internet www.melitta.de.

I Per la vostra sicurezza

L'apparecchio è conforme alle Direttive Europee in vigore. L'apparecchio è stato testato e certificato da istituti di controllo indipendenti. Leggere accuratamente tutte le avvertenze di sicurezza e le istruzioni per l'uso. Per evitare pericoli, si devono osservare le avvertenze di sicurezza e le istruzioni per l'uso. Melitta® non risponde di eventuali danni dovuti alla loro mancata osservanza.

I.1 Uso previsto

L'apparecchio è destinato all'uso domestico o in ambienti simili e serve per la preparazione di bevande a base di caffè.

Qualsiasi altro uso è considerato improprio e può provocare lesioni fisiche o danni materiali.

I.2 Pericoli dovuti alla corrente elettrica

Utilizzare l'apparecchio soltanto se è in condizioni perfette dal punto di vista tecnico.

Collegare l'apparecchio solo a una presa con messa a terra e installata a regola d'arte.

Assicurarsi che il cavo di alimentazione non tocchi la piastra riscaldante.

In caso di danni all'apparecchio o al cavo di alimentazione sussiste il pericolo di morte a causa di scosse elettriche. In questo caso

non è permesso utilizzare l'apparecchio. Deve essere fatto riparare dal produttore, dal servizio di assistenza o da un service partner.

L'apparecchio non deve essere immerso in acqua e il cavo di alimentazione non deve entrare a contatto con l'acqua.

Staccare l'apparecchio dall'alimentazione elettrica se rimane incustodito a lungo.

1.3 Pericolo di ustioni e scottature

Il caffè erogato e il vapore sono molto caldi. Evitare il contatto diretto con il caffè erogato e il vapore. Non rimuovere il filtro durante la preparazione.

Anche la caraffa e la piastra riscaldante diventano molto calde durante la preparazione delle bevande, rimanendo calde a lungo. Non toccare la caraffa e la piastra riscaldante quando sono calde. Afferrare la caraffa calda soltanto per il manico della caraffa.

1.4 Sicurezza generale

L'apparecchio non deve mai essere utilizzato all'interno di un mobile.

Durante il funzionamento non mettere le mani nell'apparecchio.

Non aprire l'apparecchio o manometterlo in altri modi.

Non usare la caraffa nel microonde.

Non pulire le parti che vengono a contatto con alimenti con detergenti aggressivi o creme abrasive. Rimuovere i residui di detergente con acqua pulita.

1.5 Bambini

I bambini non devono giocare con l'apparecchio.

Tenere lontani dall'apparecchio i bambini di età inferiore agli 8 anni.

L'uso dell'apparecchio è consentito ai bambini di età superiore agli 8 anni come anche a persone con ridotte capacità psico-fisico-sensoriali o con esperienze e conoscenze insufficienti, a condizione che queste persone vengano attentamente sorvegliate o siano state accuratamente istruite sull'uso sicuro dell'apparecchio e siano a conoscenza dei relativi pericoli.

La pulizia e la manutenzione non devono essere eseguite da bambini di età inferiore agli 8 anni. I bambini di età superiore agli 8 anni devono essere sorvegliati durante l'esecuzione della pulizia e della manutenzione.

2 Componenti dell'apparecchio

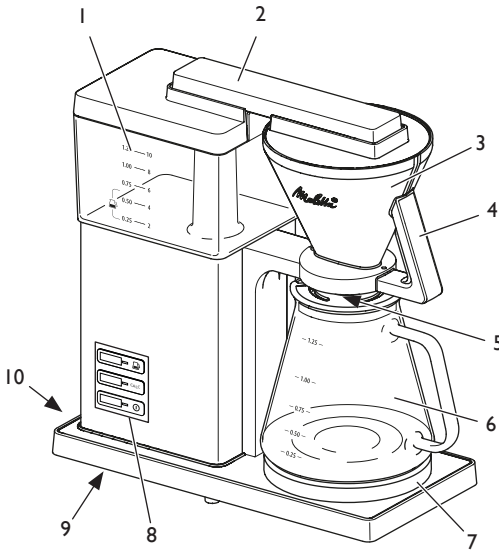

- 1 Serbatoio dell'acqua con coperchio del serbatoio
- 2 Dispositivo di traboccamento acqua
- 3 Filtro con coperchio del filtro
- 4 Manico del filtro con leva
- 5 Sistema antigoccia
- 6 Caraffa con coperchio della caraffa
- 7 Piastra riscaldante
- 8 Pannello di controllo
- 9 Avvolgicavo
- 10 Cavo di alimentazione

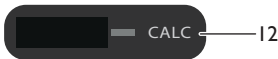

Pos. Denominazione

- 11 Tasto "Quantità piccola" con spia di controllo bianca
- 12 Tasto "Decalcificazione" con spia di controllo rossa
- 13 Tasto "Start/Stop" con spia di controllo bianca

Funzione principale

- Ottimizzazione della bollitura durante la preparazione di piccole quantità di caffè.
- Attivazione del programma di decalcificazione.
- Avvio o arresto della preparazione.

Funzione secondaria

- Impostazione del segnale acustico per la fine della preparazione.
-
- Impostazione del tempo di mantenimento in caldo.

3 Primi passi

3.1 Disimballaggio dell'apparecchio

Rimuovere il materiale di imballaggio e il nastro adesivo dall'apparecchio. Conservare l'imballaggio originale.

3.2 Posizionamento dell'apparecchio

- Collocare l'apparecchio in un ambiente asciutto.
- Collocare l'apparecchio su una superficie stabile, piana e asciutta. La superficie non deve essere calda. L'apparecchio non deve essere collocato vicino a lavelli o simili.
- Posare il cavo di alimentazione in modo che non passi sopra spigoli vivi e che non possa essere danneggiato da superfici calde o dalla piastra riscaldante.
- Riporre la lunghezza di cavo non utilizzata nell'avvolgicavo che si trova nel fondo della macchina.

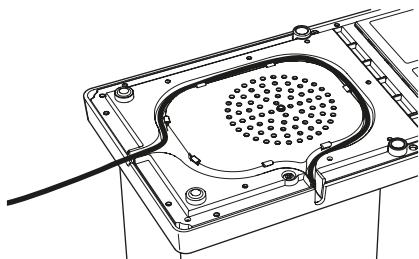

3.3 Collegamento dell'apparecchio

Collegare l'apparecchio solo a una presa di corrente dotata di messa a terra, installata a regola d'arte e ben accessibile. Dopo il collegamento tutte le spie di controllo si accendono brevemente in successione.

Per scollegare completamente l'apparecchio dalla rete elettrica, staccare la spina.

3.4 Estrazione del filtro

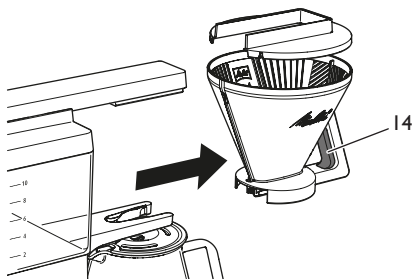

Per estrarre il filtro, afferrare il manico del filtro, premere la leva (14) e tirare il filtro fuori dalla macchina.

Nella fase di inserimento, il filtro deve scattare udibilmente in posizione. Mettere il coperchio del filtro sul filtro.

3.5 Estrazione della caraffa

Per l'estrazione e l'inserimento della caraffa afferrarla sempre per il manico.

Posizionare la caraffa sempre correttamente sulla piastra riscaldante, in modo che il coperchio spinga leggermente verso l'alto il sistema antigoccia. Così, il sistema antigoccia si apre e il contenuto del filtro può scorrere nella caraffa. Dopo l'estrazione della caraffa, il sistema antigoccia impedisce che il caffè continui a gocciolare.

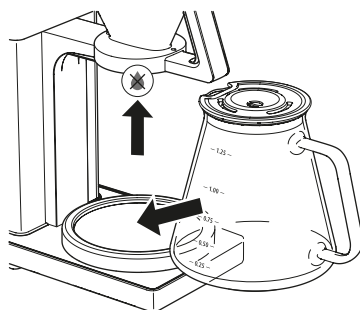

3.6 Riempimento del serbatoio dell'acqua

I segni sul serbatoio dell'acqua corrispondono al numero di tazze preparate durante il processo di infusione. A ogni processo di

infusione viene sempre consumata tutta l'acqua del serbatoio dell'acqua. Riempire quindi il serbatoio soltanto con la quantità di acqua necessaria per l'imminente processo di infusione. La quantità d'acqua inserita non deve superare il segno delle 10 tazze, altrimenti la bevanda traboccherà dalla caraffa.

Riempire il serbatoio dell'acqua con acqua fresca e pulita del rubinetto o con acqua potabile. Non usare acqua contenente anidride carbonica e non utilizzare altri liquidi.

Utilizzare la caraffa per misurare la quantità di acqua desiderata.

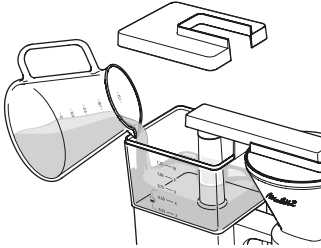



1. Rimuovere il coperchio dal serbatoio dell'acqua.
2. Versare la quantità di acqua desiderata nel serbatoio dell'acqua.
» Il serbatoio dell'acqua viene illuminato.
3. Chiudere il serbatoio dell'acqua con l'apposito coperchio.

3.7 Risciacquo dell'apparecchio

Prima di utilizzare la macchina da caffè la prima volta e dopo la decalcificazione, eseguire due risciacqui. Anche nel caso in cui non si utilizzi l'apparecchio per un lungo periodo occorre eseguire il risciacquo.

Il risciacquo viene eseguito senza filtro in carta e senza caffè.

1. Riempire il serbatoio dell'acqua fino al segno di 10 tazze con acqua del rubinetto fredda e fresca.
» Il serbatoio dell'acqua viene illuminato.
2. Chiudere il serbatoio dell'acqua.
3. Inserire il filtro con l'apposito coperchio nella macchina. Il filtro deve scattare udibilmente in posizione.
4. Posizionare la caraffa con l'apposito coperchio sotto il filtro.

5.  Avviare il risciacquo con il tasto "Start/Stop".
» La spia di controllo "Start/Stop" lampeggia.
» La procedura di risciacquo si ferma automaticamente. La spia di controllo "Start/Stop" si accende e in base all'impostazione viene emesso un segnale acustico.
» L'illuminazione del serbatoio dell'acqua si spegne.
6.  Spegnere la piastra riscaldante con il tasto "Start/Stop".
7. Svuotare la caraffa.
Far scorrere sempre completamente l'acqua.

4 Uso della macchina

Per la preparazione osservare quanto segue.

- Usare i filtri in carta® Melitta® di misura 1x4®.
- Dopo la preparazione, gettare via il filtro in carta usato.
- È possibile interrompere la preparazione in qualsiasi momento premendo nuovamente il tasto "Start/Stop". Dopo aver premuto il tasto, continua a fuoriuscire ancora un po' di acqua.
- La piastra riscaldante rimane accesa anche al termine della preparazione. La piastra riscaldante si spegne automaticamente solo al termine del tempo di riscaldamento impostato.
- Quando nell'apparecchio non c'è la caraffa con il caffè preparato, spegnere la piastra riscaldante con il tasto "Start/Stop".

4.1 Dosaggio raccomandato

Per la preparazione sono particolarmente idonee tostature da chiare a medie con un grado di macinazione medio.

Pesare 6-8 g di caffè macinato fresco per tazza. In base al gusto e al numero di tazze desiderati, versare la quantità di caffè macinato richiesta nel filtro in carta e pareggiare quanto possibile il caffè in polvere.

La Melitta One® è stata testata sotto le condizioni dell'ECBC (European Coffee Brewing Centre, www.ecbc.info) e risponde alle condizioni impegnative del "Coffee Brewer Certification Program" in materia di qualità del caffè.

4.2 Preparazione del caffè

1. Versare la quantità di acqua desiderata nel serbatoio dell'acqua.
 - » Il serbatoio dell'acqua viene illuminato.
2. Chiudere il serbatoio dell'acqua.
3. Estrarre il filtro dalla macchina, tenendo premuta la leva.
4. Rimuovere il coperchio del filtro dal filtro.
5. Piegare un filtro in carta lungo la piega.
6. Inserire il filtro in carta nel filtro. Spingerlo leggermente verso il basso e sui bordi del filtro.

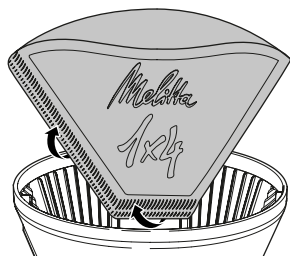



7. Versare la quantità di caffè in polvere corrispondente alla quantità di acqua e al gusto desiderato nel filtro in carta.
8. Chiudere il filtro con l'apposito coperchio.
9. Inserire il filtro nella macchina. Il filtro deve scattare udibilmente in posizione.
10. Posizionare la caraffa con l'apposito coperchio sotto il filtro.
11.  Avviare la preparazione con il tasto "Start/Stop".
 - » La spia di controllo "Start/Stop" lampeggia.
 - » La preparazione si ferma automaticamente. La spia di controllo "Start/Stop" si accende e in base all'impostazione viene emesso un segnale acustico.
 - » L'illuminazione del serbatoio dell'acqua si spegne.

4.3 Preparazione di una piccola quantità di caffè

 Il tasto "Quantità piccola" prolunga il tempo di bollitura. In questo modo, anche nel caso della preparazione di piccole quantità di caffè (2-5 tazze) si ottiene un gusto aromatico e pieno.

Nella fase iniziale, seguire la procedura descritta al capitolo 4.2 *Preparazione del caffè*.

 Prima di avviare la preparazione, premere il tasto "Quantità piccola". L'attivazione viene confermata dalla spia di controllo accesa.



 Successivamente, premere il tasto "Start/Stop". Durante la preparazione la spia di controllo "Quantità piccola" lampeggia.

5 Modifica delle impostazioni

5.1 Impostazione del tempo di mantenimento in caldo

Il sapore del caffè cambia se rimane a lungo sulla piastra riscaldante. Diventa amaro. Per evitare che questo accada, è consigliabile bere il caffè quanto prima possibile dopo la preparazione. Il mantenimento in caldo inutile comporta anche uno spreco di energia preziosa.

La macchina è impostata in fabbrica su un tempo di mantenimento in caldo di 30 minuti. Questo tempo può essere modificato.



1.  Premere il tasto "Start/Stop" per più di 2 secondi.
 - » La spia di controllo "Start/Stop" lampeggia.
 - » Il serbatoio dell'acqua viene illuminato.
2.  Premere ripetutamente il tasto "Start/Stop" finché non sia impostato il tempo di mantenimento in caldo desiderato. Il ritmo di lampeggio indica il tempo di mantenimento in caldo impostato; vedere la seguente tabella.
3.  Premere il tasto "Start/Stop" per più di 2 secondi per salvare l'impostazione.

L'impostazione viene mantenuta anche se si stacca la macchina dalla corrente.

Tempo di mantenimento in caldo	Ritmo di lampeggio Spia di controllo "Start/Stop"
0 minuti	■ ■
30 minuti	■■ ■■
60 minuti	■■■ ■■■

5.2 Impostazione del segnale acustico

La fine della preparazione viene segnalata da un segnale acustico. Questo segnale acustico può essere impostato.

-  Premere il tasto "Quantità piccola" per più di 2 secondi.
 - » La spia di controllo "Quantità piccola" lampeggia.
 - » Il serbatoio dell'acqua viene illuminato.
-  Premere ripetutamente il tasto "Quantità piccola" finché non sia impostato il segnale acustico desiderato. Il ritmo di lampeggio indica il segnale acustico impostato, vedere la seguente tabella.
-  Premere il tasto "Quantità piccola" per più di 2 secondi per salvare l'impostazione.

L'impostazione viene mantenuta anche se si stacca la macchina dalla corrente.

Segnale acustico	Ritmo di lampeggio della spia di controllo "Quantità piccola"
attivato	■ ■
disattivato	■■ ■■

6 Pulizia dell'apparecchio

Una manutenzione e una pulizia regolari dell'apparecchio garantiscono una qualità costantemente alta del caffè.

Attenzione! Detergenti non idonei possono provocare danni all'apparecchio. Utilizzare esclusivamente i detergenti consigliati.

Lasciare raffreddare completamente l'apparecchio prima di pulirlo.

Non immergere la macchina da caffè o la spina di alimentazione in acqua.

- Pulire le superfici della macchina, compresa la piastra riscaldante con un panno morbido inumidito.
- Pulire la caraffa e il filtro dopo ogni uso.
- Lavare la caraffa, il filtro e il coperchio con acqua calda pulita e un po' di detersivo per

piatti. Questi pezzi possono anche essere lavati in lavastoviglie.

- Il dispositivo di traboccamento acqua è rimovibile. Lavare il dispositivo di traboccamento acqua con acqua calda e pulita.

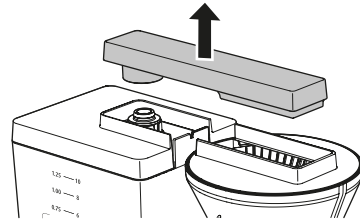

7 Decalcificazione dell'apparecchio

Con l'avanzare della durata in uso, all'interno dell'apparecchio si formano depositi di calcare. Per garantire il perfetto funzionamento e una lunga vita utile dell'apparecchio è indispensabile decalcificarlo periodicamente.

Il programma *Decalcificazione* permette di rimuovere i depositi di calcare. Si consiglia di eseguire questo programma ogni quattro settimane o quando si accende la spia di controllo rossa accanto al tasto "Decalcificazione". Il programma dura circa 8 minuti e non deve essere interrotto.

Utilizzare decalcificante liquido Melitta® Anti Calc per macchine da caffè con filtro.

Prudenza! I decalcificanti provocano irritazioni oculari. Dopo un contatto accidentale sciacquare gli occhi per alcuni minuti con acqua pulita. In caso di disturbi persistenti consultare un medico.

1. Rimuovere il filtro dall'apparecchio.
2. Inserire il filtro nella macchina. Il filtro deve scattare udibilmente in posizione.
3. Versare almeno 500 ml di soluzione decalcificante nel serbatoio dell'acqua. Attenersi alle istruzioni riportate sulla confezione del decalcificante.
4. Posizionare la caraffa con l'apposito coperchio sotto il filtro.
5. **CALC** Premere il tasto "Decalcificazione" per avviare il programma.
 - » La spia di controllo "Decalcificazione" lampeggia.

- » Il programma viene completato automaticamente e a seconda dell'impostazione viene emesso un segnale acustico.
 - » La spia di controllo "Decalcificazione" si spegne.
6. Eseguire due volte il risciacquo per rimuovere tutti i residui del decalcificante, vedere il capitolo 3.7 *Risciacquo dell'apparecchio*.

8 Smaltimento



I prodotti contrassegnati con questo simbolo sono soggetti alla Direttiva Europea sui rifiuti di apparecchiature elettriche ed elettroniche (RAEE).

Le apparecchiature elettriche ed elettroniche non devono essere smaltite insieme ai rifiuti domestici. Smaltire l'apparecchio nel rispetto dell'ambiente e tramite gli appositi sistemi di raccolta.

I materiali usati per l'imballo sono materie prime e riciclabili. Si prega di reinserire queste materie prime nel ciclo di riciclaggio.

Índice de contenidos

1 Por seguridad	43
1.1 Uso previsto	43
1.2 Peligro por corriente eléctrica	43
1.3 Peligro de sufrir quemaduras y escaldaduras.....	44
1.4 Seguridad general	44
1.5 Niños.....	44
2 Descripción general de la cafetera	45
3 Primeros pasos	46
3.1 Desembalar la cafetera.....	46
3.2 Colocar la cafetera.....	46
3.3 Conectar la cafetera	46
3.4 Retirar el portafiltros	46
3.5 Retirar la jarra	46
3.6 Llenar el depósito de agua	46
3.7 Enjuagar la cafetera	47
4 Manejo de la cafetera	47
4.1 Recomendación para la dosificación.....	47
4.2 Preparar café	48
4.3 Preparar una pequeña cantidad de café.....	48
5 Modificar ajustes	48
5.1 Ajustar el tiempo de mantenimiento del calor	48
5.2 Ajustar la señal acústica	49
6 Limpiar la cafetera	49
7 Descalcificar la cafetera	49
8 Eliminación	50

Estimada clienta, estimado cliente,

gracias por escoger nuestra cafetera de goteo Melitta One®. Te deseamos que disfrutes de esta cafetera. Si precisas más información o si tienes alguna pregunta sobre la cafetera, ponte en contacto con Melitta® o visita nuestra página Web: www.melitta.de.

I Por seguridad

La máquina cumple con las directivas europeas siguientes: La máquina ha sido comprobada y certificada por empresas de certificación independientes. Por favor, lee las instrucciones de seguridad y el manual de instrucciones íntegramente. Observa las instrucciones de seguridad y manejo para evitar posibles riesgos. Melitta no se hace responsable de los daños causado por un incumplimiento.

I.1 Uso previsto

La cafetera está prevista para preparar bebidas de café y calentar leche y agua en el ámbito doméstico o en entornos similares.

Cualquier otro uso será considerado contrario al uso previsto y puede provocar daños personales y materiales.

I.2 Peligro por corriente eléctrica

No utilices la cafetera si no se encuentra en perfecto estado técnico.

Conecta la cafetera solamente a una caja de enchufe con puesta a tierra debidamente instalada.

No permitas que el cable de alimentación entre en contacto con la placa de calentamiento caliente.

En caso de daños en la cafetera o en el cable de alimentación, existe peligro de muerte por electrocución. En tal caso, no debes utilizar la cafetera y se recomienda encargar su reparación al fabricante, al servicio técnico o a un servicio autorizado.

No se debe sumergir la cafetera en agua ni permitir que el cable de alimentación entre en contacto con agua.

Desenchufa la cafetera de la alimentación eléctrica si va a permanecer sin vigilancia durante un periodo de tiempo prolongado.

1.3 Peligro de sufrir quemaduras y escaldaduras

El café preparado y el vapor generado están muy calientes. Evita el contacto directo con el café preparado y el vapor generado. No retires el portafiltros durante la preparación de café.

La jarra y la placa de calentamiento también se calientan mucho durante la preparación y permanecen calientes durante bastante tiempo después de la preparación. No toques la jarra caliente ni la placa de calentamiento. Sujeta la jarra caliente solo por el asa.

1.4 Seguridad general

No utilices la cafetera dentro de un armario.

No introduzcas la mano en la cafetera durante el funcionamiento.

No debes abrir la carcasa ni manipular la cafetera de ningún otro modo.

No debes utilizar la jarra en el microondas.

No utilices productos de limpieza agresivos o abrasivos para limpiar las partes que entran en contacto con alimentos. Elimina los restos de detergente con agua limpia.

1.5 Niños

No permitas que los niños jueguen con la cafetera.

Manten a los niños menores de 8 años alejados de la cafetera.

La cafetera solo podrá utilizarse por niños mayores de 8 años o por personas con capacidades físicas, sensoriales o intelectuales reducidas o personas sin los conocimientos y la experiencia necesarios, siempre y cuando esté presente una persona de vigilancia o si han sido instruidos en el manejo seguro de la cafetera y entienden los peligros que resultan al respecto.

La limpieza y el mantenimiento no se deberán llevar a cabo por niños menores de 8 años. Los niños mayores de 8 años deberán ser supervisados durante la limpieza y el mantenimiento.

2 Descripción general de la cafetera

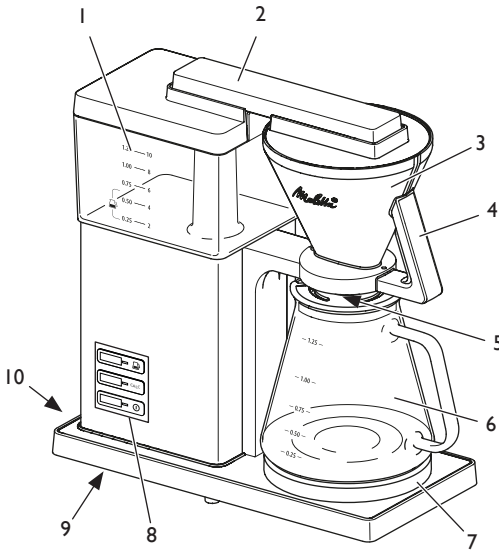

- 1 Depósito de agua con tapa
- 2 Tobera de agua
- 3 Portafiltros con tapa
- 4 Asa del portafiltros con palanca
- 5 Sistema antigoteo
- 6 Jarra con tapa
- 7 Placa de calentamiento
- 8 Panel de control
- 9 Compartimento para el cable
- 10 Cable de alimentación



11

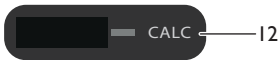

12



13

Pos. Denominación

- 11 Botón "Pequeña cantidad" con indicador luminoso blanco
- 12 Botón "Descalcificación" con indicador luminoso rojo
- 13 Botón "Inicio/parada" con indicador luminoso blanco

Función principal

- Optimiza el proceso de preparación al preparar pequeñas cantidades de café.
- Activa el programa de descalcificación.
- Inicia o detiene la preparación.

Función adicional

- Ajusta la señal acústica del final de preparación.
-
- Ajusta el tiempo de mantener el café caliente.

3 Primeros pasos

3.1 Desembalar la cafetera

Retira el material de embalaje y las tiras adhesivas de la cafetera. Guarda el embalaje original.

3.2 Colocar la cafetera

- Coloca la cafetera en un lugar seco.
- Coloca la cafetera sobre una superficie estable, plana y seca. La superficie no debe estar caliente. La cafetera no debe encontrarse cerca de un fregadero o algo similar.
- Coloca el cable de alimentación de manera que no pase por encima de ningún borde y no pueda sufrir daños por superficies calientes o la placa de calentamiento.
- Guarda el resto del cable en el compartimento para el cable de la base de la cafetera.

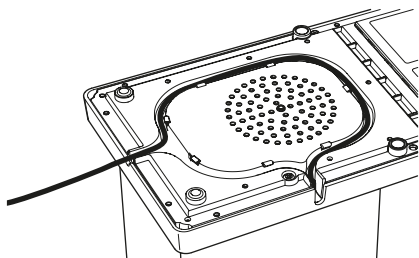

3.3 Conectar la cafetera

La cafetera solo se debe enchufar a una caja de enchufe con puesta a tierra debidamente instalada de fácil acceso. Al enchufarla se encienden brevemente todos los indicadores luminosos de forma sucesiva.

La cafetera solo se separa de la red eléctrica desenchufando el cable de alimentación.

3.4 Retirar el portafiltros

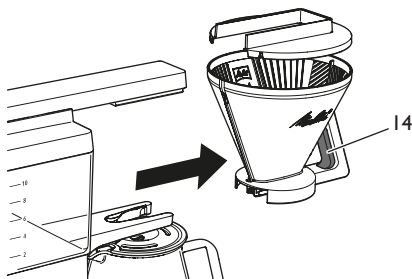

Para retirar el portafiltros debes presionar la palanca (14) y tirar del asa para extraerlo de la cafetera.

El portafiltros debe encajar de forma audible al colocarlo. Coloca la tapa del portafiltros en su sitio.

3.5 Retirar la jarra

Sujeta la jarra siempre por el asa para retirarla o insertarla.

Coloca la jarra correctamente en la placa de calentamiento de modo que la tapa empuje el sistema antigoteo un poco hacia arriba. Esto hace que se abra el sistema antigoteo para que el contenido del filtro pueda caer a la jarra. Al retirar la jarra, el sistema antigoteo evita el goteo de café.

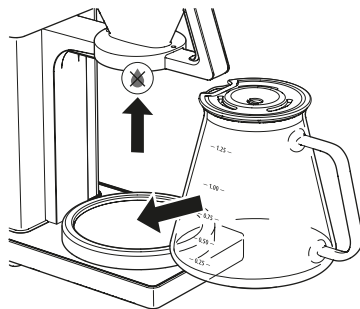

3.6 Llenar el depósito de agua

Las marcas en el depósito de agua se corresponden con el número de tazas que se preparan durante un proceso de preparación. Durante el proceso de preparación siempre

se consume toda el agua del depósito de agua. Por eso, solo debes llenar la cantidad de agua que necesites para el siguiente proceso de preparación. El nivel de agua no debe exceder la marca de 10 tazas para que no se desborde la jarra.

Llena el depósito de agua con agua fresca y clara del grifo o agua potable. No utilices agua con gas ni otros líquidos.

Utiliza la jarra para medir la cantidad de agua requerida.

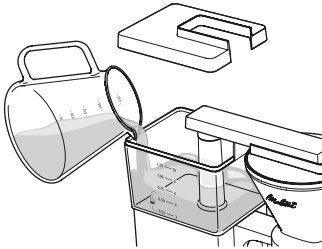

1. Retira la tapa del depósito de agua.
2. Llena el depósito de agua con la cantidad de agua requerida.
 - » El depósito de agua se ilumina.
3. Cierra el depósito de agua con la tapa.

3.7 Enjuagar la cafetera

Antes del primer uso y después de cada descalcificación es necesario enjuagar la cafetera dos veces. También deberías enjuagarla si no vas a utilizar la cafetera durante un periodo prolongado.

El enjuagado se realiza sin filtro de café y sin café.

1. Llena el depósito de agua hasta la marca de 10 tazas con agua fresca y fría del grifo.
 - » El depósito de agua se ilumina.
2. Cierra el depósito de agua.
3. Inserta el portafiltros con la tapa puesta en la cafetera. El portafiltros debe encajar de forma audible.
4. Coloca la jarra con la tapa debajo del portafiltros.
5.  Inicia el proceso de enjuagado pulsando el botón "Inicio/parada".
 - » El indicador luminoso del botón "Inicio/parada" parpadea.
 - » El proceso de enjuagado termina de forma automática. El indicador luminoso

del botón "Inicio/parada" se ilumina y en función del ajuste, suena una señal acústica.

» La iluminación del depósito de agua se apaga.

6.  Apaga la placa de calentamiento pulsando el botón "Inicio/parada".
7. Vacía la jarra.

Deja que siempre pase toda el agua por la cafetera.

4 Manejo de la cafetera

Observa las siguientes indicaciones durante la preparación:

- Utiliza filtros de café Melitta® del tamaño 1x4®.
- Desecha el filtro de café usado después de la preparación.
- Puedes interrumpir la preparación en cualquier momento pulsando de nuevo el botón "Inicio/parada". Después de pulsar el botón, aún sigue saliendo algo de agua.
- La placa de calentamiento permanece activada después de la preparación. Solo se desconecta automáticamente una vez transcurrido el tiempo ajustado de mantener el café caliente.
- Apaga la placa de calentamiento con el botón "Inicio/parada" cuando la jarra con el café preparado no esté colocada en la cafetera.

4.1 Recomendación para la dosificación

El café molido de tueste ligero o medio y un grado de molienda medio es el más adecuado para la preparación.

Calcula una cantidad de 6 a 8 gramos de café molido por taza. Vierte la cantidad de café molido requerida en función de tu gusto y de la cantidad de tazas que quieras preparar en el filtro de café y nivela la superficie del café molido.

La cafetera Melitta One® ha sido testada según los requisitos del ECBC (European Coffee Brewing Centre, www.ecbc.info) y cumple las estrictas exigencias del "Programa de Certificación de Cafeteros" en cuanto a la calidad del café.

4.2 Preparar café

1. Llena el depósito de agua con la cantidad de agua requerida.
 - » El depósito de agua se ilumina.
2. Cierra el depósito de agua.
3. Retira el portafiltros de la cafetera manteniendo la palanca presionada.
4. Quita la tapa del portafiltros.
5. Pliega los bordes estampados del filtro de café.
6. Coloca el filtro de café en el portafiltros. Presiona el filtro suavemente contra el fondo y los bordes del portafiltros.

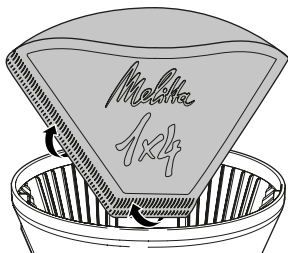



7. Pon la cantidad de café molido requerida en función de la cantidad de agua llenada y de tu gusto en el filtro de café.
8. Cierra el portafiltros con la tapa.
9. Inserta el portafiltros en la cafetera. El portafiltros debe encajar de forma audible.
10. Coloca la jarra con la tapa debajo del portafiltros.
11.  Inicia la preparación pulsando el botón "Inicio/parada".
 - » El indicador luminoso del botón "Inicio/parada" parpadea.
 - » La preparación termina de forma automática. El indicador luminoso del botón "Inicio/parada" se ilumina y en función del ajuste, suena una señal acústica.
 - » La iluminación del depósito de agua se apaga.

4.3 Preparar una pequeña cantidad de café

 El botón "Pequeña cantidad" permite aumentar el tiempo de infusión. Así podrás obtener un café aromático con plenitud de sabor incluso preparando pequeñas cantidades de café (de 2 a 5 tazas).

En primer lugar, debes seguir el procedimiento ya descrito, véase el capítulo 4.2 *Preparar café*.

 Pulsa el botón "Pequeña cantidad" de iniciar la preparación. El indicador luminoso se enciende confirmando que se ha activado la función.



 A continuación, pulsa el botón "Inicio/parada". El indicador luminoso "Pequeña cantidad" parpadea durante la preparación.

5 Modificar ajustes

5.1 Ajustar el tiempo de mantenimiento del calor

El sabor del café cambia cuando permanece durante un tiempo prolongado en la placa de calentamiento. Se vuelve amargo. Para evitarlo debes disfrutar de tu café cuando está recién hecho, justo después de prepararlo. Mantener el café caliente sin necesidad, también consume energía valiosa.

La cafetera está programada para mantener el café caliente durante 30 minutos. Este tiempo se puede modificar.



1.  Pulsa el botón "Inicio/parada" durante más de 2 segundos.
 - » El indicador luminoso del botón "Inicio/parada" parpadea.
 - » El depósito de agua se ilumina.
2.  Pulsa el botón "Inicio/parada" repetidas veces hasta ajustar el tiempo de mantenimiento del calor requerido. El ritmo de parpadeo indica el tiempo de mantenimiento del calor ajustado, véase la tabla siguiente.
3.  Pulsa el botón "Inicio/parada" durante más de 2 segundos para guardar el ajuste.

Este ajuste se mantiene aunque desenchufes la cafetera de la alimentación eléctrica.

Tiempo de mantenimiento del calor	Ritmo de parpadeo indicador luminoso "Inicio/parada"
0 minutos	■ ■
30 minutos	■■ ■■
60 minutos	■■■ ■■■

5.2 Ajustar la señal acústica

La cafetera emite una señal acústica para indicar el final de la preparación. Esta señal acústica se puede ajustar.

- 
 Pulsa el botón "Pequeña cantidad" durante más de 2 segundos.
 - » El indicador luminoso "Pequeña cantidad" parpadea.
 - » El depósito de agua se ilumina.
- 
 Pulsa el botón "Pequeña cantidad" repetidas veces hasta ajustar la señal acústica requerida. El ritmo de parpadeo indica la señal acústica ajustada, véase la tabla siguiente.
- 
 Pulsa el botón "Pequeña cantidad" durante más de 2 segundos para guardar el ajuste.

Este ajuste se mantiene aunque desenchufes la cafetera de la alimentación eléctrica.

Señal acústica	Ritmo de parpadeo del indicador luminoso "Pequeña cantidad"
activado	■ ■
desactivado	■■ ■■

6 Limpiar la cafetera

El mantenimiento y la limpieza regular de la cafetera garantizan una calidad elevada constante del café.

¡Atención! Los limpiadores inadecuados pueden dañar la cafetera. No utilices otros limpiadores más que los recomendados.

Deja que la máquina se enfríe completamente antes de limpiarla.

No sumerjas la cafetera o la clavija de enchufe en agua.

- Limpia la superficie de la carcasa y la placa de calentamiento con un paño suave y húmedo.
- Limpia la jarra y el portafiltros después de cada uso.
- Limpia la jarra, el portafiltros y las tapas con agua fresca y tibia y un poco de detergente. Estos componentes también son aptos para el lavavajillas.
- La tobera de agua es extraíble. Limpia la tobera de agua con agua fresca y tibia.

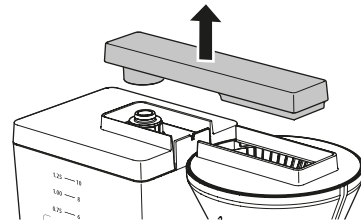

7 Descalcificar la cafetera

A medida que aumenta el tiempo de uso se van formando depósitos de cal en la cafetera. La descalcificación regular de la cafetera es esencial para el buen funcionamiento y una larga vida útil.

El programa *Descalcificar* permite eliminar los depósitos de cal. Este programa se debe ejecutar cada cuatro semanas o cuando se ilumine el indicador luminoso rojo al lado del botón "Descalcificación". El programa tiene una duración de 8 minutos aprox. y no debe interrumpirse.

Utiliza el descalcificador líquido Melitta® ANTI CALC para cafeteras de goteo.

¡Cuidado! El descalcificador puede provocar irritación ocular. En caso de contacto accidental debes enjuagarte los ojos durante algunos minutos con agua fresca. Acude a un médico si las molestias persisten.

1. Retira el filtro de café de la cafetera.
2. Inserta el portafiltros en la cafetera. El portafiltros debe encajar de forma audible.
3. Llena el depósito de agua con un mínimo de 500 ml de solución de descalcificación. Sigue las instrucciones sobre el embalaje del descalcificador.
4. Coloca la jarra con la tapa debajo del portafiltros.
5. **CALC** Pulsa el botón "Descalcificación" para iniciar el programa.
 - » El indicador luminoso "Descalcificación" parpadea.
 - » El programa finaliza automáticamente y en función del ajuste, suena una señal acústica.
 - » El indicador luminoso "Descalcificación" se apaga.

6. Enjuaga la cafetera dos veces para eliminar todos los restos de descalcificador, véase el capítulo 3.7 *Enjuagar la cafetera*.

8 Eliminación



Los aparatos etiquetados con este símbolo están sujetos a la Directiva Europea sobre WEEE (Waste Electrical and Electronic Equipment (residuos de aparatos eléctricos y electrónicos RAEE)).

Los aparatos eléctricos no deben eliminarse con los residuos domésticos. Elimina la cafetera de forma respetuosa con el medio ambiente utilizando sistemas de recogida apropiados.

Los materiales de embalaje son materias primas y pueden reciclarse. Reconduce los materiales al ciclo de la materia prima.

Indholdsfortegnelse

1	For din sikkerhed	51
1.1	Formålsbestemt brug	51
1.2	Fare som følge af elektrisk strøm	51
1.3	Risiko for forbrændinger og skoldninger	52
1.4	Generel sikkerhed	52
1.5	Børn	52
2	Oversigt over maskinen	53
3	Første trin	54
3.1	Udpakning af maskinen	54
3.2	Opstilling af maskinen	54
3.3	Tilslutning af maskinen	54
3.4	Udtagning af filter	54
3.5	Udtagning af kande	54
3.6	Fyldning af vandtank	54
3.7	Skylning af maskine	55
4	Betjening af maskine	55
4.1	Anbefalet dosering	55
4.2	Tilberedning af kaffe	55
4.3	Tilberedning af en lille kaffemængde	56
5	Ændring af indstillinger	56
5.1	Indstilling af varmholdetid	56
5.2	Indstilling af signaltone	56
6	Rengøring af maskinen	57
7	Afkalkning af maskine	57
8	Bortskaffelse	57

Kære kunde

Mange tak for, at du har valgt vores filterkaffemaskine Melitta One®. Vi ønsker dig rigtig god fornøjelse. Hvis du får brug for flere informationer eller har spørgsmål, så henvend dig til Melitta®, eller besøg vores hjemmeside på www.melitta.dk.

I For din sikkerhed

Maskinen er i overensstemmelse med de gældende europæiske direktiver. Maskinen er blevet testet og certificeret af uafhængige prøvningsinstitutter. Læs sikkerhedsinformationerne og betjeningsvejledning helt igennem. For at undgå farer skal du overholde sikkerheds- og betjeningsinformationerne. Melitta® påtager sig intet ansvar for skader, der skyldes manglende overholdelse.

1.1 Formålsbestemt brug

Maskinen er beregnet til brug i private husholdninger eller i lignende omgivelser med henblik på at tilberede kaffedrikke.

Enhver anden brug gælder som ukorrekt brug og kan medføre person- og materielle skader.

1.2 Fare som følge af elektrisk strøm

Maskinen må kun anvendes, hvis den har en teknisk fejlfri tilstand. Maskinen må kun tilsluttes til en korrekt installeret stikdåse med beskyttelseskontakt.

Sørg for, at netkablet ikke berører den varme varmholdeplade.

Hvis maskinen eller netkablet er beskadiget, er der livsfare som følge af strømstød. Maskinen må i dette tilfælde ikke anvendes, men skal repareres af producenten eller en servicepartner.

Maskinen må ikke dyppes i vand, og netkablet må aldrig komme i kontakt med vand.

Afbryd maskinen fra strømforsyningen, hvis den er uden opsyn i længere tid.

1.3 Risiko for forbrændinger og skoldninger

Den udløbende kaffe og damp er meget varm. Undgå direkte kontakt med den udløbende kaffe og damp. Tag ikke filteret ud under tilberedningen.

Kanden og varmhholdepladen bliver meget varme under tilberedningen og er fortsat varme i længere tid efter tilberedningen. Du må ikke berøre den varme kande og den varme varmhholdeplade. Tag kun fat om kandens greb, når kanden er varm.

1.4 Generel sikkerhed

Maskinen må ikke anvendes i et skab.

Du må aldrig gribe ind i maskinen, mens den er i gang.

Du må ikke åbne huset eller manipulere maskinen på anden vis.

Du må ikke anvende kanden i mikrobølgeovnen.

Du må ikke rengøre de dele, der kommer i kontakt med fødevarer, med aggressive rengøringsmidler eller skurepulver. Fjern rester af rengøringsmidler med klart vand.

1.5 Børn

Børn må ikke lege med maskinen. Børn under 8 år skal holdes væk fra maskinen.

Maskinen kan anvendes af børn over 8 år samt af personer med nedsatte fysiske, sensoriske og mentale evner eller uden erfaring og viden, men kun hvis de er under opsyn eller er blevet instrueret i sikker brug af maskinen og forstår de deraf resulterende farer.

Rengøring og service må ikke udføres af børn under 8 år. Børn over 8 år skal være under opsyn ved rengøring og service.

2 Oversigt over maskinen

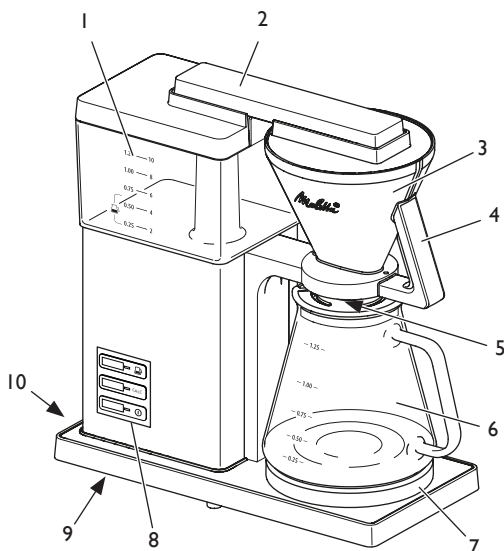

- 1 Vandtank med vandtankslæg
- 2 Vandoverløb
- 3 Filter med filterlæg
- 4 Filtergreb med håndtag
- 5 Drypstop
- 6 Kande med kandelæg
- 7 Varmholdeplade
- 8 Betjeningsfelt
- 9 Kabeloprulning
- 10 Netkabel



11

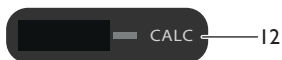

12

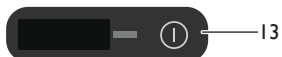

13

Pos. Betegnelse

- 11 Knap "Lille mængde" med hvid kontrollampe
- 12 Knap "Afkalkning" med rød kontrollampe
- 13 "Start/Stop"-knap med hvid kontrollampe

Hovedfunktion

- Optimerer brygningen under tilberedningen af mindre kaffemængder.
- Aktiverer afkalkningsprogrammet.
- Starter eller stopper tilberedningen.

Ekstrafunktion

- Indstiller signaltonen for afslutningen af brygningen.
-
- Indstiller varmholdetiden.

3 Første trin

3.1 Udpakning af maskinen

Fjern indpakningsmaterialet og klæbestrimlerne fra maskinen. Opbevar den originale emballage.

3.2 Opstilling af maskinen

- Opstil maskinen i et tørt rum.
- Maskinen skal stilles på et stabilt, plant og tørt underlag. Fladen må ikke være varm. Maskinen må ikke stå i nærheden af en vask eller lignende.
- Læg netkablet således, at det ikke forløber over kanter og ikke kan blive beskadiget af varme overflader eller varmholdepladen.
- Opbevar den del af kablet, som ikke er nødvendig, i kabeloprulningen i bunden af maskinen.

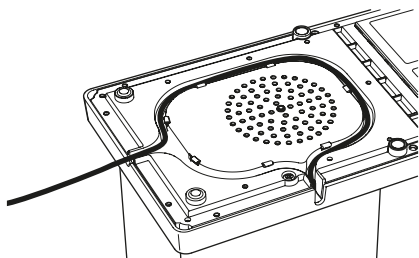

3.3 Tilslutning af maskinen

Maskinen må kun tilsluttes til en lettilgængelig og forskriftsmæssig installeret stikdåse med beskyttelseskontakt. Efter der er tændt, begynder alle kontrollamper at lyse efter hinanden.

Den fuldstændige afbrydelse fra strømmettet sker ved at trække netstikket ud.

3.4 Udtagning af filter

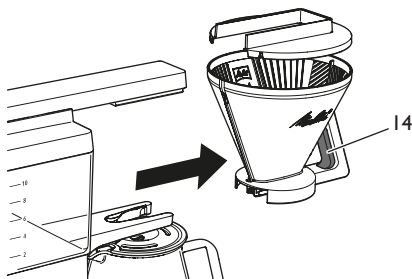

For at tage filteret ud skal du trykke på håndtaget (14) og trække filteret ud af maskinen med filtergrebet.

Når filteret sættes i, skal det gå hørbart i hak. Sæt filterlåget på filteret.

3.5 Udtagning af kande

Hold altid kanden på kandens greb, når du tager kanden ud og sætter den i.

Stil kanden korrekt på varmholdepladen, så kandens låg trykker drypstoppet lidt op. Der ved åbner drypstoppet, og indholdet i filteret kan løbe ned i kanden. Efter kanden er taget ud, forhindrer drypstoppet, at der drypper kaffe efter.

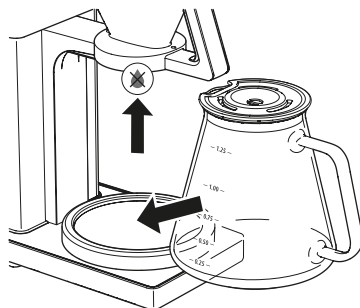

3.6 Fyldning af vandtank

Markeringerne på vandbeholderen svarer til det antal kopper, der tilberedes under en brygning. Under en brygning forbruges alt vand i vandbeholderen. Fyld derfor kun så meget vand i, som du har brug for til den efterfølgende brygning. Den påfyldte vand-

mængde må ikke være over markeringen for 10 kopper, da kanden ellers løber over.

Fyld friskt og klart ledningsvand eller drikkevand i vandtanken. Du må ikke anvende kulsyreholdigt vand eller andre væsker.

Brug kanden til at dosere den ønskede mængde vand.

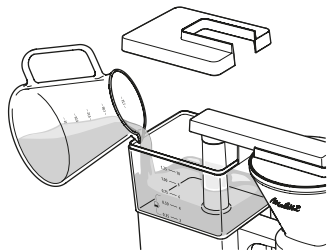

1. Tag vandtankens låg af vandtanken.
2. Fyld den ønskede mængde vand i vandtanken.
» Vandtanken bliver oplyst.
3. Luk vandtanken med vandtankens låg.

3.7 Skylning af maskine

Maskinen skal skylles to gange før den første brug og efter afkalkningen. Hvis maskinen ikke har været anvendt i længere tid, bør du også skylle maskinen.

Skylningen skal foretages uden filterpose og uden kaffe.

1. Fyld vandtanken op til markeringen for 10 kopper med frisk og koldt ledningsvand.
» Vandtanken bliver oplyst.
2. Luk vandtanken.
3. Sæt filteret med det åbnede filterlåg i maskinen. Filteret skal gå hørbart i hak.
4. Stil kanden med det påsatte kandelåg under filteret.
5.  Start skylningen med "Start/Stop"-knappen.
» "Start/Stop"-kontrollampen blinker.
» Skylningen afsluttes automatisk. "Start/Stop"-kontrollampen lyser, og afhængigt af indstillingen lyder der en signaltone.
» Belysningen til vandtanken slukker.
6.  Sluk for varmhølepladen med "Start/Stop"-knappen.
7. Tøm kanden.

Lad altid vandet løbe helt igennem.

4 Betjening af maskine

Vær opmærksom på følgende oplysninger i forbindelse med tilberedningen:

- Benyt Melitta® filterposer® i størrelsen 1x4®.
- Bortskaf det brugte filter efter tilberedningen.
- Du kan altid afbryde tilberedningen ved at trykke på "Start/Stop"-knappen igen. Der løber lidt vand efter, efter du har trykket på knappen.
- Varmhøleplade forbliver tændt efter tilberedningen. Varmhølepladen slukkes når indstillingen for varmhøletiden udløber.
- Hvis der ikke er nogen kande med brygget kaffe i maskinen, slukker du varmhølepladen med "Start/Stop"-knappen.

4.1 Anbefalet dosering

Lyse til mellemristede kaffebønner med en medium malegrad er særdeles velegnede til tilberedningen.

Fyld 6 til 8 g frisk malet kaffe i pr. kop. Fyld kaffepulver i filteret alt efter din smag og det ønskede antal kopper, og sørg for, at kaffepulveret fordeles jævnt.

Melitta One® er kontrolleret i henhold til kriterierne fra ECBC (European Coffee Brewing Centre, www.ecbc.info) og opfylder de strenge kriterier fra „Coffee Brewer Certification Program“, hvad angår kaffekvalitet.

4.2 Tilberedning af kaffe

1. Fyld den ønskede mængde vand i vandtanken.
» Vandtanken bliver oplyst.
2. Luk vandtanken.
3. Træk filteret ud af maskinen, mens håndtaget trykkes ned.
4. Tag filterlåget af filteret.
5. Fold en filterpose langs med prægesømmen.
6. Sæt filterposen i filteret. Tryk den let nedad og på filterets rande.

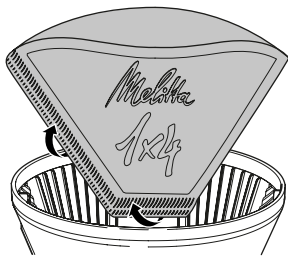



7. Fyld kaffepulver i filterposen efter den påfyldte vandmængde og din smag.
8. Luk filteret med filterlåget.
9. Sæt filteret i maskinen. Filteret skal gå hørbart i hak.
10. Stil kanden med det påsatte kandelæg under filteret.
11.  Start tilberedningen ved at trykke på "Start/Stop"-knappen.
 - » "Start/Stop"-kontrollampen blinker.
 - » Tilberedningen afsluttes automatisk. "Start/Stop"-kontrollampen lyser, og afhængigt af indstillingen lyder der en signaltone.
 - » Belysningen til vandtanken slukker.

4.3 Tilberedning af en lille kaffemængde

 Bryggetiden bliver længere, når der trykkes på knappen "Lille mængde". Dermed får du også en aromatisk og fyldig kaffesmag selv ved tilberedning af små kaffemængder (2 til 5 kopper).

Følg i første omgang samme fremgangsmåde, som allerede er beskrevet, se kapitlet 4.2 *Tilberedning af kaffe*.

 Tryk på knappen "Lille mængde", før tilberedningen startes. Aktiveringen bekræftes med den lysende kontrollampe.



 Tryk derefter på "Start/Stop"-knappen. Under tilberedningen blinker kontrollampen "Lille mængde".

5 Ændring af indstillinger

5.1 Indstilling af varmholdetid

Kaffens smag ændrer sig, når den står i længere tid på varmholdepladen. Den bliver bitter. For at undgå dette bør du nyde kaffen direkte efter tilberedningen, mens den er mest frisk. Desuden koster det på strømforbruget at holde kaffen unødigt varm.

Maskinen er fra fabrikken indstillet på en varmholdetid på 30 minutter. Denne tid kan ændres.



1.  Tryk på "Start/Stop"-knappen i mere end 2 sekunder.
 - » "Start/Stop"-kontrollampen blinker.
 - » Vandtanken bliver oplyst.
2.  Tryk på "Start/Stop"-knappen, indtil den ønskede varmholdetid er indstillet. Blinkerytmen viser den indstillede varmholdetid, se følgende tabel.
3.  Tryk på "Start/Stop"-knappen i mere end 2 sekunder for at gemme indstillingen.

Indstillingen gemmes fortsat, selv hvis du afbryder maskinen fra strømmen.

Varmholdetid	Blinkerytme "Start/Stop"-kontrollampe
0 minutter	■ ■
30 minutter	■■ ■■
60 minutter	■■■ ■■■

5.2 Indstilling af signaltone

Afslutningen af brygningen indikeres med en signaltone. Signaltonen kan indstilles.

1.  Tryk på knappen "Lille mængde" i mere end 2 sekunder.
 - » Kontrollampen "Lille mængde" blinker.
 - » Vandtanken bliver oplyst.
2.  Tryk på knappen "Lille mængde", indtil den ønskede signaltone er indstillet. Blinkerytmen viser den indstillede signaltone, se følgende tabel.
3.  Tryk på knappen "Lille mængde" i mere end 2 sekunder for at gemme indstillingen.

Indstillingen gemmes fortsat, selv hvis du afbryder maskinen fra strømmen.

Signaltone	Blinkerytme for kontrollampen "Lille mængde"
Tændt	■ ■
Slukket	■■ ■■

6 Rengøring af maskinen

Regelmæssig vedligeholdelse og rengøring af maskinen garanterer, at du altid får kaffe med en ensblivende høj kvalitet.

OBS! Uegnede rengøringsmidler kan beskadige maskinen. Anvend udelukkende de anbefalede rengøringsmidler.

Lad maskinen køle af før hver rengøring.

Du må ikke dyppe maskinen eller netstikket ned i vand.

- Rengør husets overflader samt varmholdepladen med en blød og fugtig klud.
- Rengør kanden og filteret efter hver brug.
- Skyl kanden, filteret og låget med klart, varmt vand og lidt opvaskemiddel. Du kan også vaske de nævnte dele op i opvaske-maskinen.
- Vandoverløbet kan tages af. Rengør vandoverløbet med klart og varmt vand.

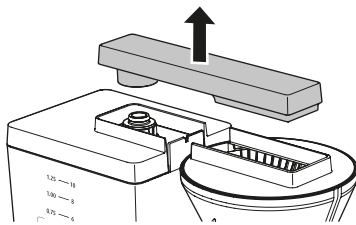

7 Afkalkning af maskine

Der dannes flere kalkaflejringer, jo mere kaffemaskinen anvendes. Med henblik på en fejlfri funktion, den bedste kaffesmag og lang levetid for kaffemaskinen er det vigtigt at afkalke maskinen regelmæssigt.

Med programmet *Afkalkning* fjernes disse kalkaflejringer. Programmet bør udføres hver fjerde uge, eller når den røde kontrollampe ved siden af knappen "Afkalkning" lyser. Ren-

gøringsprogrammet varer ca. 8 minutter og bør ikke afbrydes.

Anvend Melitta® Anti Calc afkalkningsmiddel til filterkaffemaskiner.

Forsigtig! Afkalkningsmidler kan irritere øjnene. Efter kontakt ved et uheld skal du skylle øjnene med klart vand et par minutter. Søg læge, hvis symptomerne ikke forsvinder.

1. Fjern filterposen fra maskinen.
2. Sæt filteret i maskinen. Filteret skal gå hørbart i hak.
3. Fyld mindst 500 ml afkalkningsvæske i vandbeholderen. Følg i den forbindelse anvisningerne på afkalkningsmidlets emballage.
4. Stil kanden med det påsatte kandelåg under filteret.
5. **CALC** Tryk på knappen "Afkalkning" for at starte programmet.
 - » Kontrollampen "Afkalkning" blinker.
 - » Programmet afsluttes automatisk, og afhængigt af indstillingen lyder der en signaltone.
 - » Kontrollampen "Afkalkning" slukker.
6. Skyl maskinen to gange for at fjerne alle rester af afkalkningsmidlet, se kapitlet 3.7 *Skylning af maskine*.

8 Bortskaffelse

-  De maskiner, der er mærket med dette symbol, er omfattet af det europæiske WEEE-direktiv (Waste Electrical and Electronic Equipment).

Elektrisk udstyr må ikke bortskaffes sammen med husholdningsaffaldet. Bortskaf maskinen på miljøvenlig vis i henhold til de gældende forskrifter.

Emballagematerialerne er råstoffer og kan genanvendes. Sørg for at bortskaffe dem korrekt iht. forskrifterne.

Innehållsförteckning

1 Säkerhetsinformation	59
1.1 Avsedd användning.....	59
1.2 Fara på grund av elektrisk ström.....	59
1.3 Risk för bränn- och skållskador.....	60
1.4 Allmän säkerhet.....	60
1.5 Barn.....	60
2 Översikt över kaffebryggaren	61
3 Komma igång	62
3.1 Packa upp kaffebryggaren.....	62
3.2 Placering.....	62
3.3 Anslutning.....	62
3.4 Ta ut filterhållaren.....	62
3.5 Ta ut kannan.....	62
3.6 Fylla på vattentanken.....	62
3.7 Spola igenom kaffebryggaren.....	63
4 Använda kaffebryggaren	63
4.1 Doseringsrekommendationer.....	63
4.2 Tillaga kaffe.....	63
4.3 Tillaga en liten mängd kaffe.....	64
5 Ändra inställningar	64
5.1 Ställa in varmhållningstiden.....	64
5.2 Ställa in ljudsignal.....	64
6 Rengöra kaffebryggaren	65
7 Avkalka kaffebryggaren	65
8 Avfallshantering	65

Bästa kund!

Gratulerar till köpet av din kaffebryggare Melitta One®. Vi önskar dig mycket nöje med den. Om du behöver mer information eller har frågor, kontakta Melitta® eller besök vår webbplats www.melitta.se.

I Säkerhetsinformation

Apparaten uppfyller kraven i gällande europeiska direktiv. Apparaten har testats och godkänts av oberoende testinstitut. Läs all säkerhetsinformation och bruksanvisningen i sin helhet. Följ säkerhets- och användningsinformationen för att undvika faror och risker. Melitta® ansvarar inte för skador som uppstår på grund av att informationen inte följs.

1.1 Avsedd användning

Kaffebryggaren är avsedd för användning i privata hushåll eller jämförbara miljöer för tillagning av kaffedrycker.

All annan användning räknas som ej avsedd och kan leda till personskador och/eller materiella skador.

1.2 Fara på grund av elektrisk ström

Kaffebryggaren får endast användas om den är tekniskt felfri.

Kaffebryggaren får endast anslutas till ett korrekt installerat, jordat uttag.

Kontrollera att strömkabeln inte vidrör den heta varmhållningsplattan.

Om kaffebryggaren eller strömkabeln är skadad föreligger livsfara på grund av risk för elektrisk stöt. Kaffebryggaren får då inte användas, utan måste repareras av tillverkaren eller en servicepartner.

Sänk inte ned kaffebyggaren i vatten och låt inte strömkabeln komma i kontakt med vatten.

Dra ut strömkabeln ur eluttaget om kaffebyggaren inte är under uppsikt under en längre tid.

1.3 Risk för bränn- och skållskador

Kaffe och ånga som kommer ut ur kaffebyggaren är mycket varma. Undvik direkt kontakt med kaffe eller ånga som kommer ut ur kaffebyggaren. Ta inte ut filterhållaren under tillagning.

Kannan och varmhållningsplattan blir också mycket varma under tillagningen och förblir så en längre tid även efter tillagningen. Vidrör aldrig kannan eller varmhållningplattan när de är varma. Ta den heta kannan endast i handtaget.

1.4 Allmän säkerhet

Kaffebyggaren får inte användas i ett skåp.

Vidrör inte kaffebyggarens invändiga delar under pågående användning.

Öppna inte höljet och manipulera inte kaffebyggaren på något annat sätt.

Kannan får inte användas i en mikrovågsugn.

Delar som kommer i kontakt med livsmedel får inte rengöras med aggressiva eller slipande

rengöringsmedel. Ta bort rester av rengöringsmedel med rent vatten.

1.5 Barn

Låt inte barn leka med kaffebyggaren.

Barn under 8 år måste hållas borta från kaffebyggaren.

Kaffebyggaren får användas av barn över 8 år samt av personer med nedsatt fysisk, sensorisk eller psykisk förmåga eller personer som inte har erfarenhet och kunskaper om hur kaffebyggaren ska hanteras, förutsatt att de är under uppsikt eller informeras om hur kaffebyggaren ska användas på ett säkert sätt och förstår vilka risker som föreligger.

Rengöring och underhåll får inte utföras av barn under 8 år. Barn över 8 år måste hållas under uppsikt vid rengöring och underhåll.

2 Översikt över kaffebryggaren

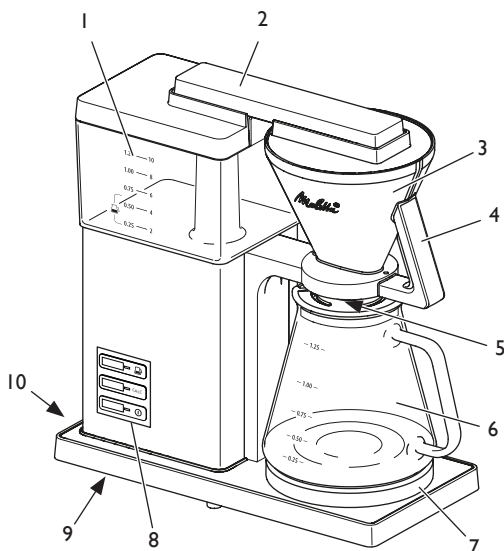

- 1 Vattentank med vattentankslock
- 2 Vattenutlopp
- 3 Filterhållare med filterlock
- 4 Filterhållarens handtag med spak
- 5 Droppstopp
- 6 Kanna med kannlock
- 7 Varmhållningsplatta
- 8 Kontrollpanel
- 9 Kabelvinda
- 10 Strömkabel



11

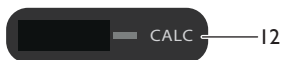

12

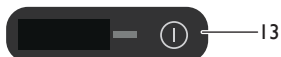

13

Pos. Beteckning

- 11 Knappen "liten mängd" med vit kontrollampa
- 12 Knappen "avkalkning" med röd kontrollampa
- 13 "Start/stopp"-knapp med vit kontrollampa

Huvudfunktion

- Optimerar bryggningen vid tillagning av mindre mängder.
- Aktiverar avkalkningsprogrammet.
- Startar eller stoppar tillagningen.

Extrafunktion

- Ställer in ljudsignalen för avslutad bryggning.
-
- Ställer in varmhållningstiden.

3 Komma igång

3.1 Packa upp kaffebryggaren

Ta bort förpackningsmaterial och tejp från kaffebryggaren. Spara originalförpackningen.

3.2 Placering

- Placera kaffebryggaren i ett torrt utrymme.
- Ställ kaffebryggaren på ett stabilt, jämnt och torrt underlag. Ytan får inte vara het. Kaffebryggaren får inte stå i närheten av en diskho eller liknande.
- Dra strömkabeln så att den inte löper över kanter och inte kan skadas av varma ytor eller varmhållningsplattan.
- Förvara den kabellängd som inte behövs i kabelvindan på bryggarens undersida.

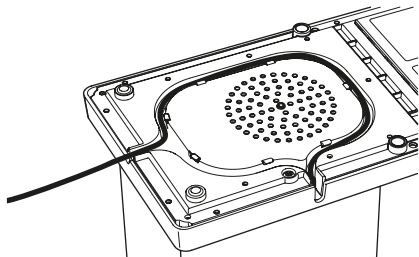

3.3 Anslutning

Anslut endast kaffebryggaren till ett lättillgängligt, korrekt installerat, jordat uttag. Efter anslutning tänds alla kontrollampor kort en i taget.

Kaffebryggaren kan fränskiljas helt från elnätet genom att kontakten dras ut.

3.4 Ta ut filterhållaren

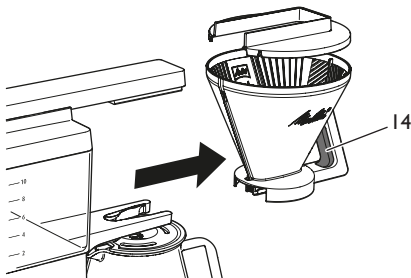

För att ta ut filterhållaren, tryck på spaken (14), håll filterhållaren i handtaget och dra ut den ur apparaten.

När filterhållaren sätts in måste den snäppas fast hörbart. Sätt filterlocket på filterhållaren.

3.5 Ta ut kannan

Håll alltid kannan i dess handtag när du tar ut och sätter in den.

Ställ kannan rätt på varmhållningsplattan så att kannlocket trycker upp droppstoppet något. Droppstoppet öppnas då och filterhållarens innehåll kan rinna ner i kannan. När du har tagit ut kannan förhindrar droppstoppet att kaffet fortsätter droppa.

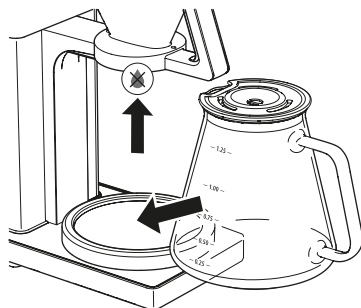

3.6 Fylla på vattentanken

Markeringarna på vattentanken motsvarar antalet koppar som tillagas under en bryggning. Under en bryggning används alltid allt vatten i vattentanken. Fyll därefter endast på så mycket vatten som krävs för bryggningen. Den påfyllda vattenmängden får inte överskrida markeringen för 10 koppar eftersom kannan annars rinner över.

Fyll på färskt, rent kran- eller dricksvatten i vattentanken. Använd inte kolsyrat vatten och inga andra vätskor.

Använd kannan för att mäta upp önskad vattenmängd.

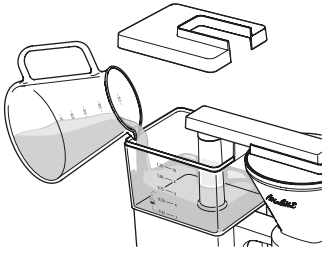



1. Ta bort vattentankslocket från vattentanken.
2. Fyll på önskad vattenmängd i vattentanken.
» Vattentanken är upplyst.
3. Stäng vattentanken med vattentankslocket.

3.7 Spola igenom kaffebryggaren

Innan du använder kaffebryggaren för första gången och efter avkalkning måste du spola igenom den två gånger. Om kaffebryggaren inte ska användas under en längre tid bör du också spola igenom den.

Spolningen görs utan kaffefilter och utan kaffe.

1. Fyll vattentanken upp till markeringen för 10 koppar med rent, kallt kranvatten och sätt in vattentanken.
» Vattentanken är upplyst.
2. Stäng vattentanken.
3. Skjut filterhållaren med påsatt filterlock i kaffebryggaren. Filterhållaren måste snäppas fast hörbart.
4. Placera kannan med påsatt kannlock under filterhållaren.
5.  Starta spolningen med "start/stopp"-knappen.
» "Start/stopp"-kontrollampen blinkar.
» Spolningen avslutas automatiskt. "Start/stopp"-kontrollampen lyser och beroende på inställning avges en ljudsignal.
» Vattentankens belysning slocknar.
6.  Stäng av varmhållningsplattan med "start/stopp"-knappen.
7. Töm kannan.

Låt alltid vattnet rinna igenom helt.

4 Använda kaffebryggaren

Beakta följande anvisningar vid tillagning:

- Använd Melitta® kaffefilter® i storlek 1x4®.
- Avfallshandtera det använda kaffefiltret efter tillagningen.
- Tillagningen kan avbrytas när som helst med "start/stopp"-knappen. När du har tryckt på knappen fortsätter det att rinna en mindre mängd vatten en kort stund.
- Varmhållningsplattan förblir varm även efter tillagningen. Först efter den inställda varmhållningstiden stängs varmhållningsplattan av automatiskt.
- Om det inte finns en kanna med bryggt kaffe i kaffebryggaren kan du stänga av varmhållningsplattan med "start/stopp"-knappen.

4.1 Doseringsrekommendationer

Ljus- till mellanrostat kaffe med medelstor malningsgrad är särskilt lämpat för tillagningen.

Väg upp 6–8 g färskmalet kaffe per kopp. Fyll på malet kaffe i filtret efter önskad smak och önskat antal koppar, och jämna till kaffepulvret.

Melitta One® har kontrollerats enligt ECBC:s krav (European Coffee Brewing Centre, www.ecbc.info) och uppfyller de anspråksfulla kraven på kaffekvalitet enligt "Coffee Brewer Certification Program".

4.2 Tillaga kaffe

1. Fyll på önskad vattenmängd i vattentanken.
» Vattentanken är upplyst.
2. Stäng vattentanken.
3. Dra ut filterhållaren ur bryggaren med intryckt spak.
4. Ta bort filterlocket från filterhållaren.
5. Vik ett kaffefilter längs med präglingsfogen.
6. Sätt kaffefiltret i filterhållaren. Tryck lätt filtret nedåt och åt sidorna.

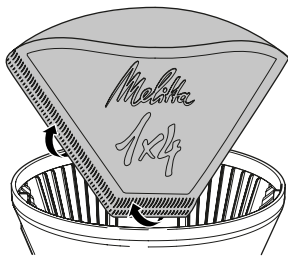



7. Fyll på kaffepulver i filtret enligt tillsatt vattenmängd och önskad smak.
8. Förslut filterhållaren med filterlocket.
9. Skjut filterhållaren i kaffebryggaren. Filterhållaren måste snäppas fast hörbart.
10. Placera kannan med påsatt kannlock under filterhållaren.
11.  Starta tillagningen med "start/stopp"-knappen.
 - » "Start/stopp"-kontrolllampan blinkar.
 - » Tillagningen avslutas automatiskt. "Start/stopp"-kontrolllampan lyser och beroende på inställning avges en ljudsignal.
 - » Vattentankens belysning slocknar.

4.3 Tillaga en liten mängd kaffe

 Med knappen "liten mängd" förkortas bryggtiden. På så sätt får du en aromatisk och fyllig kaffesmak även vid tillagning av mindre mängder kaffe (2 till 5 koppar).

Gå först tillväga enligt beskrivningen i kapitel 4.2 *Tillaga kaffe*.

 Tryck på knappen "liten mängd" innan du startar tillagningen. Aktiveringen bekräftas genom att kontrolllampan lyser.

 Tryck sedan på "start/stopp"-knappen. Under tillagningen blinkar kontrolllampan "liten mängd".



5 Ändra inställningar

5.1 Ställa in varmhållningstiden

Kaffets smak förändras om det står på varmhållningsplattan under en längre tid. Det blir bittert. För att undvika detta bör du njuta av ditt kaffe så snart som möjligt efter tillag-

ningen. Dessutom kostar onödig varmhållning värdefull energi.

Kaffebryggaren är vid leverans inställd på en varmhållningstid på 30 minuter. Den kan ändra den här inställningen.



1.  Tryck på "start/stopp"-knappen i längre än 2 sekunder.
 - » "Start/stopp"-kontrolllampan blinkar.
 - » Vattentanken är upplyst.
2.  Tryck på "start/stopp"-knappen upprepade gånger tills önskad varmhållningstid är inställd. Blinkrytmen förtydligar inställd varmhållningstid, se tabellen nedan.
3.  Tryck på "start/stopp"-knappen i längre än 2 sekunder för att spara inställningen.

Inställningen bibehålls även när kaffebryggaren skiljs från elnätet.

Varmhållningstid	Blinkrytm "start/stopp"-kontrolllampan
0 minuter	■ ■
30 minuter	■■ ■■
60 minuter	■■■ ■■■

5.2 Ställa in ljudsignal

Vid avslutad bryggnig avges en ljudsignal. Ljudsignalen kan ställas in.

1.  Tryck på knappen "liten mängd" i längre än 2 sekunder.
 - » Kontrolllampan "liten mängd" blinkar.
 - » Vattentanken är upplyst.
2.  Tryck på knappen "liten mängd" upprepade gånger tills önskad ljudsignal är inställd. Blinkrytmen förtydligar inställd ljudsignal, se tabellen nedan.
3.  Tryck på knappen "liten mängd" i längre än 2 sekunder för att spara inställningen.

Inställningen bibehålls även när kaffebryggaren skiljs från elnätet.

Ljudsignal	Blinkrytm kontrolllampan "liten mängd"
på	■ ■
av	■■ ■■

6 Rengöra kaffebryggaren

Regelbundet underhåll och regelbunden rengöring av kaffebryggaren säkerställer en konstant hög kvalitet på ditt kaffe.

Obs! Olämpliga rengöringsmedel kan skada kaffebryggaren. Använd uteslutande rekommenderade rengöringsmedel.

Låt kaffebryggaren svalna före rengöring.

Sänk inte ned kaffebryggaren eller elkontakten i vatten.

- Rengör höljets utsida och varmhållningsplattan med en mjuk, fuktig trasa.
- Rengör kannan och filterhållaren efter varje användning.
- Skölj kannan, filterhållaren och locket med rent, varmt vatten och lite rengöringsmedel. De angivna delarna kan även rengöras i diskmaskin.
- Vattenutloppet är avtagbart. Rengör vattenutloppet med rent, varmt vatten.

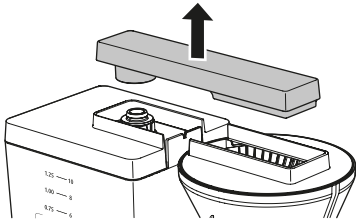

7 Avkalka kaffebryggaren

Efterhand bildas kalkavlagringar i kaffebryggaren. För att kaffebryggaren ska fungera korrekt och få en lång livslängd måste den avkalkas regelbundet.

Kalkavlagringar kan tas bort med programmet *Avkalka*. Programmet bör användas var fjärde vecka eller när den röda kontrollampen bredvid knappen "avkalkning" tänds. Programmet tar ungefär 8 minuter och bör inte avbrytas.

Använd det flytande avkalkningsmedlet Melitta® Anti Calc för kaffebryggare.

Var försiktig! Avkalkningsmedel orsakar ögonirritation. Efter oavsiktlig kontakt ska ögonen sköljas ett par minuter med rent

vatten. Om besvären kvarstår, uppsök en läkare.

1. Ta bort kaffefiltret från kaffebryggaren.
2. Skjut filterhållaren i kaffebryggaren. Filterhållaren måste snäppas fast hörbart.
3. Fyll minst 500 ml avkalkningslösning i vattentanken. Följ därvid anvisningarna på avkalkningsmedlets förpackning.
4. Placera kannan med påsatt kannlock under filterhållaren.
5. **CALLC** Tryck på knappen "avkalkning" för att starta programmet.
 - » Kontrollampen "avkalkning" blinkar.
 - » Programmet avslutas automatiskt och beroende på inställning avges en ljudsignal.
 - » Kontrollampen "avkalkning" slocknar.
6. Spola igenom kaffebryggaren två gånger för att få bort alla rester av avkalkningsmedlet, se kapitel 3.7 *Spola igenom kaffebryggaren*.

8 Avfallshantering

 Apparater märkta med denna symbol omfattas av det europeiska WEEE-direktivet (Waste Electrical and Electronic Equipment).

Elektroniska apparater får inte slängas som hushållsavfall. Lämna in kaffebryggaren till en återvinningsstation för miljövänlig avfallshantering.

Förpackningsmaterial är råmaterial och kan återvinnas. Återvinn förpackningsmaterialet för att återföra det till materialkretsloppet.

Innhold

1 For din sikkerhet	67
1.1 Korrekt bruk.....	67
1.2 Fare på grunn av elektrisk strøm.....	67
1.3 Fare for brannskader og skålding.....	68
1.4 Generell sikkerhet.....	68
1.5 Barn.....	68
2 Oversikt over kaffemaskinen	69
3 De første trinnene	70
3.1 Utpakking av kaffemaskinen.....	70
3.2 Oppstilling av kaffemaskinen.....	70
3.3 Tilkobling av kaffemaskinen.....	70
3.4 Ta ut filterholderen.....	70
3.5 Ta ut kannen.....	70
3.6 Fylling av vanntanken.....	70
3.7 Skylling av kaffemaskinen.....	71
4 Betjening av kaffemaskinen	71
4.1 Anbefalt dosering.....	71
4.2 Tilberede kaffe.....	71
4.3 Tilberede liten kaffemengde.....	72
5 Endre innstillinger	72
5.1 Innstilling av varmholdetiden.....	72
5.2 Stille inn signaltone.....	72
6 Rengjøring av kaffemaskinen	73
7 Avkalking av kaffemaskinen	73
8 Avfallsbehandling	73

Kjære kunde

Mange takk for at du har bestemt deg for vår filterkaffemaskin Melitta One®. Vi ønsker deg mye glede med den. Hvis du trenger mer informasjon eller har spørsmål, ta kontakt med Melitta® eller besøk oss på internett på www.melitta.de.

I For din sikkerhet

Kaffemaskinen er i samsvar med de gjeldende EU-direktivene. Kaffemaskinen ble testet og sertifisert av uavhengige testinstitutter. Les igjennom sikkerhetsanvisningene og bruksanvisningen fullstendig. For å unngå farer, må du følge sikkerhets- og bruksanvisningene. Melitta® påtar seg intet ansvar for skader som oppstår fordi bruksanvisningen ikke blir fulgt.

1.1 Korrekt bruk

Kaffemaskinen er beregnet til bruk i private husholdninger eller i sammenlignbare omgivelser for å tilberede kaffedrikker.

All annen bruk regnes som ikke korrekt og kan føre til skader på personer og utstyr.

1.2 Fare på grunn av elektrisk strøm

Bruk bare kaffemaskinen når den er i teknisk feilfri stand.

Kaffemaskinen skal bare kobles til en forskriftsmessig montert, jordet stikkontakt.

Sørg for at strømkabelen ikke berører den varme varmeplaten.

Hvis kaffemaskinen eller strømkabelen er skadet, er det livsfare på grunn av strømstøt. Du må da ikke bruke kaffemaskinen, men få den reparert av produsenten, kundeservice eller en servicepartner.

Du må ikke dyppe kaffemaskinen ned i vann eller la strømkabelen komme i kontakt med vann.

Koble kaffemaskinen fra strømforsyningen hvis den er uten tilsyn over lengre tid.

1.3 Fare for brannskader og skålding

Kaffen og dampen som kommer ut, er svært varme. Unngå direkte kontakt med kaffen og dampen som kommer ut. Ikke ta ut filterholderen under tilberedelsen.

Kannen og varmeplaten blir også svært varme under tilberedelsen og holder seg fortsatt varme i lengre tid etter tilberedelsen.

Ikke ta på den varme kannen og den varme varmeplaten. Den varme kannen skal bare gripes i håndtaket.

1.4 Generell sikkerhet

Kaffemaskinen skal ikke brukes i et skap.

Du må ikke gripe inn i kaffemaskinen mens den er i bruk.

Du skal ikke åpne huset eller på annen måte manipulere kaffemaskinen.

Kannen kan ikke brukes i mikrobølgeovn.

Ikke rengjør deler som kommer i kontakt med matvarer, med aggressive rengjøringsmidler eller skurekrem. Fjern rester av rengjøringsmidler med rent vann.

1.5 Barn

Barn skal ikke leke med kaffemaskinen.

Du må holde barn som er yngre enn 8 år, borte fra kaffemaskinen.

Kaffemaskinen kan brukes av barn som er eldre enn 8 år, samt av personer med reduserte fysiske, sensoriske eller mentale evner eller som mangler erfaring og kunnskap, men kun hvis de er under tilsyn eller har fått opplæring i sikker bruk av kaffemaskinen og forstår farene som kan oppstå av det.

Rengjøring og vedlikehold skal ikke utføres av barn som er yngre enn 8 år. Barn som er eldre enn 8 år må være under tilsyn ved rengjøring og vedlikehold.

2 Oversikt over kaffemaskinen

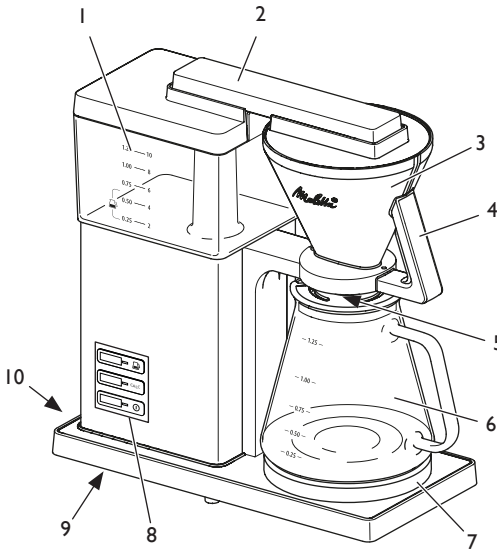

- 1 Vanntank med lokk
- 2 Vannrør
- 3 Filterholder med lokk
- 4 Filterhåndtak med spak
- 5 Dryppstopp
- 6 Kanne med lokk
- 7 Varmeplate
- 8 Kontrollpanel
- 9 Kabeloppvikling
- 10 Strømkabel



11

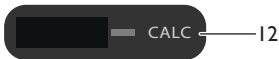

12



13

Pos. Betegnelse

- 11 Tast "liten mengde" med hvit indikatorlampe
- 12 Tast "avkalking" med rød indikatorlampe
- 13 "Start/stopp"-tast med hvit indikatorlampe

Hovedfunksjon

- Optimerer bryggeprosessen ved tilberedelse av små kaffemengder.
- Aktiverer avkalkingsprogrammet.
- Starter eller stopper tilberedelsen.

Bifunksjon

- Stiller inn signaltonen for bryggeslutt.
-
- Stiller inn varmholdetiden.

3 De første trinnene

3.1 Utpakking av kaffemaskinen

Fjern emballasjematerialet og tapestrimlene fra maskinen. Ta vare på originalemballasjen.

3.2 Oppstilling av kaffemaskinen

- Sett kaffemaskinen på et tørt rom.
- Sett kaffemaskinen på et stabilt, plant og tørt underlag. Underlaget må ikke være varmt. Kaffemaskinen må ikke plasseres i nærheten av oppvaskkum eller lignende.
- Legg strømkabelen slik at den ikke ligger over kanter og ikke kan skades av varme flater eller av varmeplaten.
- Den overflødige kabelengden kan du rydde bort i kabeloppviklingen på undersiden av kaffemaskinen.

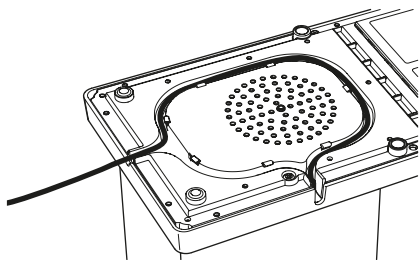

3.3 Tilkobling av kaffemaskinen

Kaffemaskinen skal bare kobles til en lett tilgjengelig, forskriftsmessig installert, jordet stikkontakt. Etter tilkoblingen lyser alle indikatorlampene et øyeblikk etter hverandre.

Fullstendig frakobling fra strømmettet oppnås ved å trekke ut støpselet.

3.4 Ta ut filterholderen

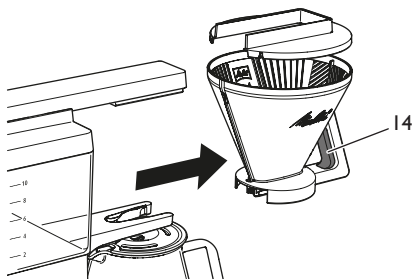

For å ta ut filterholderen skal du trykke på spaken (14) og trekke filterholderen ut av kaffemaskinen etter filterhåndtaket.

Når filterholderen settes inn, må den smekke hørbart på plass. Sett filterlokket på filterholderen.

3.5 Ta ut kannen

Hold alltid kannen i håndtaket når du tar den ut eller setter den inn.

Sett kannen riktig på varmeplaten slik at kanelokket presser dryppstoppen litt opp. Dermed åpnes dryppstoppen, og innholdet i filteret kan renne ned i kannen. Etter at kannen er tatt ut, hindrer dryppstoppen at det drytter ut kaffe.

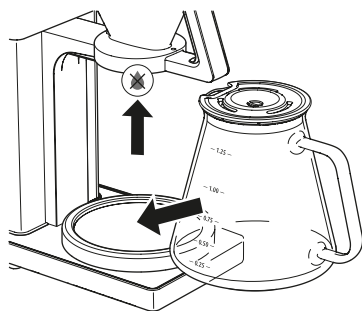

3.6 Fylling av vanntanken

Merkene på vanntanken tilsvarer antallet kopper som tilberedes under en bryggeprosess. Under en bryggeprosess blir alltid alt vannet i vanntanken brukt opp. Derfor skal du bare fylle på så mye vann som du trenger til den følgende bryggeprosessen. Den påfylte

vannmengden kan ikke overskride 10-koppersmerket, for ellers kommer kannen til å renne over.

Fyll friskt, rent spring- eller drikkevann på vanntanken. Ikke bruk kullsyreholdig vann og ingen andre væsker.

Bruk kannen for å måle opp ønsket vannmengde.

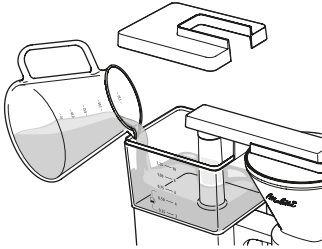



1. Ta lokket av vanntanken.
2. Fyll på ønsket vannmengde i vanntanken.
» Vanntanken belyses.
3. Lukk vanntanken med lokket.

3.7 Skylling av kaffemaskinen

Før første gangs bruk og etter avkalking må du skylle kaffemaskinen to ganger. Hvis du ikke bruker kaffemaskinen i en lengre tidsrom, bør du også skylle den.

Skyllingen gjøres uten kaffefilter og uten kaffe.

1. Fyll vanntanken opp til 10-koppersmerket med friskt, kaldt ledningsvann.
» Vanntanken belyses.
2. Lukk vanntanken.
3. Skyv filterholderen med lokket på inn i kaffemaskinen. Filterholderen små smekke hørbart på plass.
4. Sett kannen med lokket på under filterholderen.
5.  Start skylleprosessen med "start/stopp"-tasten.
» "Start/stopp"-indikatorlampen blinker.
» Skylleprosessen avsluttes automatisk.
» "Start/stopp"-indikatorlampen lyser, og avhengig av innstilling lyder det en signaltone.
» Belysningen av vanntanken slukner.
6.  Slå av varmeplaten med "start/stopp"-tasten.
7. Tøm kannen.

La alltid alt vannet renne igjennom.

4 Betjening av kaffemaskinen

Følg følgende anvisninger ved tilberedelse:

- Bruk Melitta® kaffefilter® i størrelse 1x4®.
- Etter tilberedelsen skal du kaste det brukte kaffefilteret.
- Du kan når som helst avbryte tilberedelsen ved å trykke på "start/stopp"-tasten på nytt. Etter at du har trykt på tasten, renner det fortsatt litt vann.
- Varmeplaten er fortsatt på etter tilberedelsen. Først etter utløpet av den innstilte tiden kobles varmeplaten ut automatisk.
- Når det ikke står noen kaffe i maskinen, skal du slå av varmeplaten med "start/stopp"-tasten.

4.1 Anbefalt dosering

Den kaffetyper som egner seg særlig godt til tilberedelsen, er lystbrent til middels brenn kaffe med middels malegrad.

Veie opp 6 til 8 g nymalt kaffe per kopp. Alt etter smak og ønsket antall kopper fyller du malt kaffe i filteret og jevner kaffepulveret så godt som mulig.

Melitta One® er kontrollert i henhold til betingelsene til ECBC (European Coffee Brewing Centre, www.ecbc.info) og kaffekvaliteten oppfyller de høye kravene i "Coffee Brewer Certification Program".

4.2 Tilberede kaffe

1. Fyll på ønsket vannmengde i vanntanken.
» Vanntanken belyses.
2. Lukk vanntanken.
3. Trekk filterholderen ut av kaffemaskinen mens du trykker ned spaken.
4. Ta lokket av filterholderen.
5. Brett et kaffefilter langs de pregede skjøtene.
6. Sett filteret inn i filterholderen. Trykk det litt ned og mot kantene i filterholderen.

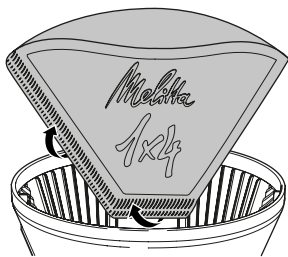

7. Fyll kaffepulver i kaffefilteret i samsvar med den påfylte vannmengden og etter smak.
8. Lukk filterholderen med lokket.
9. Skyv filterholderen inn i maskinen. Filterholderen små smekke hørbart på plass.
10. Sett kannen med lokket på under filterholderen.
11. Start tilberedelsen med "start/stopp"-tasten.
 - » "Start/stopp"-indikatorlampen blinker.
 - » Tilberedelsen avsluttes automatisk. "Start/stopp"-indikatorlampen lyser, og avhengig av innstilling lyder det en signaltone.
 - » Belysningen av vanntanken slukner.

4.3 Tilberede liten kaffemengde

Med tasten "liten mengde" forlenges bryggetiden. Dermed får du også den fulle, aromatiske kaffesmaken når du tilbereder små kaffemengder (2 til 5 kopper).

Gjør først på samme måte som i den beskrevne fremgangsmåten, se kapittel 4.2 *Tilberede kaffe*.

Før du starter tilberedelsen, skal du trykke på tasten "liten mengde". Aktiveringingen bekreftes med at indikatorlampen lyser.

Deretter trykker du på "start/stopp"-tasten. Under tilberedelsen blinker indikatorlampen "liten mengde".

5 Endre innstillinger

5.1 Innstilling av varmholdetiden

Smaken på kaffen endres hvis den står lenge på varmeplaten. Den blir bitter. For å unngå det bør du nyte kaffen så fersk som mulig

rett etter tilberedelsen. Å holde kaffen varm unødig koster også verdifull energi.

Fra fabrikken er kaffemaskinen stilt inn på en varmholdetid på 30 minutter. Denne tiden kan endres.

1. Trykk på "start/stopp"-tasten lenger enn 2 sekunder.
 - » "Start/stopp"-indikatorlampen blinker.
 - » Vanntanken belyses.
2. Trykk på "start/stopp"-tasten flere ganger helt til ønsket varmholdetid er stilt inn. Blinkerytmen indikerer den innstilte varmholdetiden, se nedenstående tabell.
3. Trykk på "start/stopp"-tasten lenger enn 2 sekunder for å lagre innstillingen.

Innstillingen opprettholdes også når du kobler kaffemaskinen fra strømmen.

Varmholdetid	Blinkerytme "start/stopp"-indikatorlampe
0 minutter	■ ■
30 minutter	■■ ■■
60 minutter	■■■ ■■■

5.2 Stille inn signaltone

Bryggeslutt indikeres med en signaltone. Signaltonen kan stilles inn.

1. Trykk på tasten "liten mengde" lenger enn 2 sekunder.
 - » Indikatorlampen "liten mengde" blinker.
 - » Vanntanken belyses.
2. Trykk på tasten "liten mengde" flere ganger helt til ønsket signaltone er stilt inn. Blinkerytmen indikerer den innstilte signaltonen, se nedenstående tabell.
3. Trykk på tasten "liten mengde" lenger enn 2 sekunder for å lagre innstillingen.

Innstillingen opprettholdes også når du kobler kaffemaskinen fra strømmen.

Signaltone	Blinkerytme indikatorlampe "liten mengde"
på	■ ■
av	■■ ■■

6 Rengjøring av kaffemaskinen

Regelmessig vedlikehold og rengjøring av kaffemaskinen garanterer en jevt høy kvalitet på kaffen din.

Merk! Uegnete rengjøringsmidler kan skade kaffemaskinen. Bruk kun de anbefalte rengjøringsmidlene.

La kaffemaskinen avkjøles før hver rengjøring. Ikke dypp kaffemaskinen eller støpselet ned i vann.

- Rengjør overflatene av huset, inklusive varmeplaten, med en myk, fuktig klut.
- Rengjør kannen og filterholderen etter hver bruk.
- Vask kannen, filterholderen og lokket med rent, varmt vann og litt oppvaskmiddel. Du kan også vaske de nevnte delene i oppvaskmaskin.
- Vannrøret kan tas av. Rengjør vannrøret med rent, varmt vann.

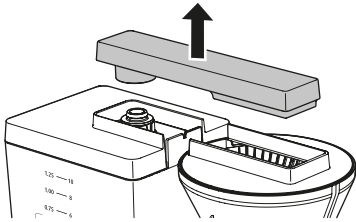

7 Avkalking av kaffemaskinen

Etter langvarig bruk kan det dannes kalkavleiringer i kaffemaskinen. For at kaffemaskinen skal fungere feilfritt og holde lenge, er det nødvendig med regelmessig avkalking.

Med programmet *avkalking* fjernes slike kalkavleiringer. Programmet bør utføres hver fjerde uke eller når den røde indikatorlampen ved siden av tasten "avkalking" lyser. Programmet tar ca. 8 minutter og bør ikke avbrytes.

Bruk Melitta® Anti Calc flytende avkalkingsmiddel for filterkaffemaskiner.

Forsiktig! Avkalkingsmiddelet forårsaker øyeirritasjoner. Får man stoffet i øynene, må de skylles grundig med rent vann i noen

minutter. Kontakt lege ved vedvarende plager.

1. Fjern kaffefilteret fra kaffemaskinen.
2. Skyv filterholderen inn i maskinen. Filterholderen små smekke hørbart på plass.
3. Fyll minst 500 ml avkalkingsløsning på vanntanken. Følg anvisningene på emballasjen til avkalkingsmiddelet.
4. Sett kannen med lokket på under filterholderen.
5. **CALLC** Trykk på tasten "avkalking" for å starte programmet.
 - » Indikatorlampen "avkalking" blinker.
 - » Programmet slutter automatisk og avhengig av innstilling høres en signaltone.
 - » Indikatorlampen "avkalking" slukner.
6. Skyll kaffemaskinen to ganger for å fjerne alle rester av avkalkingsmiddelet, se kapittel 3.7 *Skylling av kaffemaskinen*.

8 Avfallsbehandling

 Utstyr som er merket med dette symbolet, er underlagt det europeiske direktivet for WEEE (Waste Electrical and Electronic Equipment).

Elektrisk utstyr skal ikke kastes i husholdningsavfallet. Lever kaffemaskinen miljøvennlig til egnet mottak.

Emballasjemateriell er råstoff og kan gjenvinnes. Lever det til gjenvinning.

Sisällysluettelo

1 Turvallisuutesi vuoksi	75
1.1 Käyttötarkoitus.....	75
1.2 Sähkövirran aiheuttamat vaarat.....	75
1.3 Palovammojen vaara.....	76
1.4 Yleinen turvallisuus.....	76
1.5 Lapset.....	76
2 Yleiskuva laitteesta	77
3 Ensiaskeleet	78
3.1 Laitteen purkaminen pakkauksesta.....	78
3.2 Laitteen sijoittaminen paikalleen.....	78
3.3 Laitteen kytkeminen sähköverkkoon....	78
3.4 Suodattimen poistaminen.....	78
3.5 Kannun poistaminen.....	78
3.6 Vesisäiliön täyttäminen.....	78
3.7 Laitteen huuhtelevminen.....	79
4 Laitteen käyttäminen	79
4.1 Annostelu suositus.....	79
4.2 Kahvin valmistaminen.....	79
4.3 Pienen kahvimäärän valmistus.....	80
5 Asetusten muuttaminen	80
5.1 Lämpimänäpitoajan asettaminen.....	80
5.2 Merkkiäänäen asettaminen.....	80
6 Laitteen puhdistaminen	81
7 Kalkinpoiston suorittaminen	81
8 Hävittäminen	81

Arvoisa asiakas

Kiitos, että olet valinnut Melitta One® -suodatinkahvinkeittimemme. Toivotamme nautinnollisia hetkiä sen parissa. Jos haluat lisätietoja tai sinulla on kysyttävää, ota yhteyttä Melitta®-yhtiöön tai vieraile kotisivuillamme osoitteessa www.melitta.de.

I Turvallisuutesi vuoksi

Laitte on voimassa olevien eurooppalaisten direktiivien mukainen. Riippumattomat testauslaitokset ovat tarkastaneet ja sertifioineet laitteen. Lue turvallisuusohjeet ja käyttöohje kokonaan. Vaarojen välttämiseksi sinun on noudatettava turvallisuus- ja käyttöohjeita. Melitta® ei vastaa ohjeiden laiminlyönnistä aiheutu-neista vahingoista.

I.1 Käyttötarkoitus

Laitte on tarkoitettu käytettäväksi kotitaloudessa tai sitä vastaavassa ympäristössä kahviuomien valmistamiseen.

Kaikenlainen muu käyttö on käyttötarkoituksen vastaista ja voi johtaa henkilö- ja omaisuusvahinkoihin.

I.2 Sähkövirran aiheuttamat vaarat

Käytä laitetta vain, kun se on teknisesti moitteettomassa kunnossa.

Kytke laite vain asianmukaisesti asennettuun suojakosketinpistorasiaan.

Huolehdi siitä, että virtajohto ei kosketa kuumaa lämpölevyä.

Jos laite tai virtajohto on vaurioitunut, on olemassa sähköiskun aiheuttama hengenvaara. Laitetta ei silloin saa käyttää, vaan se on toimitettava valmistajalle, asiakas-

palvelulle tai huoltokumppanille korjattavaksi.

Laitetta ei saa upottaa veteen eikä virtajohto saa joutua kosketukseen veden kanssa.

Jos laite on pidemmän aikaa ilman valvontaa, kytke se irti virtalähteestä.

1.3 Palovammojen vaara

Laitteesta tulevat kahvi ja höyry ovat hyvin kuumia. Vältä suoraa kosketusta laitteesta tulevan kahvin ja höyryn kanssa. Älä poista suodatinta kahvin valmistuksen aikana.

Myös kannu ja lämpölevy kuumelevat voimakkaasti valmistuksen aikana ja pysyvät kuumina vielä pitkän aikaa. Älä kosketa kuumaa kannua ja kuumaa lämpölevyä. Kosketa kuumaa kannua vain kannun kahvasta.

1.4 Yleinen turvallisuus

Laitetta ei saa käyttää kaapissa.

Laitteen sisäpuolelle ei saa koskea laitteen ollessa käynnissä.

Kotelo ei saa avata eikä laitteeseen saa tehdä mitään muutoksia.

Kannua ei saa käyttää mikroaaltouunissa.

Älä puhdistista voimakkailla tai hankaavilla puhdistusaineilla osia, jotka joutuvat kosketukseen elintarvikkeiden kanssa. Poista puhdistusainejäämät puhtaalla vedellä.

1.5 Lapset

Lapset eivät saa leikkiä laitteella.

Laite on pidettävä poissa alle 8-vuotiaiden lasten ulottuvilta.

Yli 8-vuotiaat lapset sekä sellaiset henkilöt, joilla on jokin fyysinen, aistimuksellinen tai henkinen rajoite tai joilta puuttuu tietoa ja kokemusta laitteen käytöstä, saavat käyttää laitetta ainoastaan valvonnassa tai jos heidät on perehdytetty laitteen turvalliseen käyttöön ja he ymmärtävät käytön aiheuttamat vaarat.

Alle 8-vuotiaat lapset eivät saa suorittaa laitteen puhdistusta tai huoltoa. Yli 8-vuotiaiden lasten suorittamia puhdistus- ja huolto-toimenpiteitä on valvottava.

2 Yleiskuva laitteesta

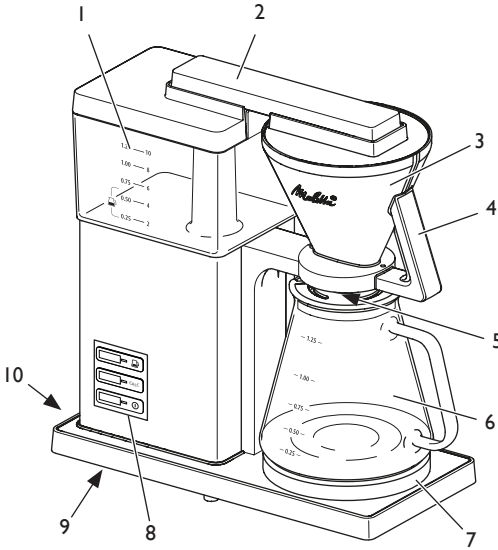

- 1 Vesisäiliö ja vesisäiliön kansi
- 2 Vedensiirtoputki
- 3 Suodatin ja suodattimen kansi
- 4 Suodattimen kahva vivulla
- 5 Tippalukko
- 6 Kannu ja kannun kansi
- 7 Lämpölevy
- 8 Käyttöpaneeli
- 9 Johdon kelaus
- 10 Virtajohto

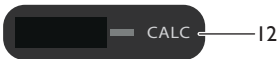

Nro Nimitys

- 11 "Pieni määrä" -näppäin valkoisella merkkivalolla
- 12 "Kalkinpoisto"-näppäin punaisella merkkivalolla
- 13 "Start/Stop"-näppäin valkoisella merkkivalolla

Päätoiminto

- Kahvin suodatuksen optimointi pienen kahvimäärän valmistuksessa.
- Kalkinpoisto-ohjelman aktivointi.
- Kahvin valmistuksen käynnistys tai pysäytys.

Sivutoiminto

- Suodatuksen päättymisen merkkiäänen asetus.
-
- Lämpimänäpitoajan asetus.

3 Ensiaskleet

3.1 Laitteen purkaminen pakkauksesta

Poista laitteesta pakkausmateriaalit ja teipit. Säilytä alkuperäinen pakkaus.

3.2 Laitteen sijoittaminen paikalleen

- Aseta laite kuivaan tilaan.
- Aseta laite tukevalle, tasaiselle ja kuivalle alustalle. Alusta ei saa olla kuuma. Laite ei saa olla astianpesuautaiden tms. lähellä.
- Sijoita virtajohto niin, ettei se kulje terävien reunojen yli ja etteivät kuumat pinnat tai lämpölevy voi vaurioittaa sitä.
- Säilytä johdon tarpeetonta osaa laitteen pohjassa olevassa johdon kelauksessa.

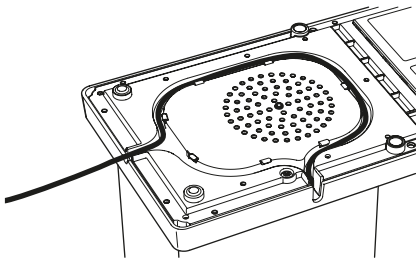

3.3 Laitteen kytkeminen sähköverkkoon

Kytke laite vain helpopääsyiseen, määräysten mukaisesti asennettuun suojakosketinpistorasiaan. Liittämisen jälkeen kaikki merkkivalot syttyvät peräkkäin lyhyesti.

Täydellinen irrottaminen sähköverkosta tapahtuu vetämällä verkkojohto irti pistorasiasta.

3.4 Suodattimen poistaminen

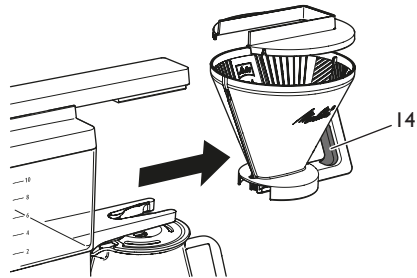

Poista suodatin painamalla vipua (14) ja vetämällä suodattimen pois laitteesta kahvasta kiinni pitäen.

Paikalleen asetettaessa suodattimen pitää lukittua kuuluvasti paikalleen. Aseta suodattimen kansi suodattimen päälle.

3.5 Kannun poistaminen

Ottaessasi kannun ja asettaessasi sen paikalleen pidä aina kiinni kannun kahvasta.

Aseta kannu oikein lämpölevylle niin, että kannun kansi nostaa tippalukkoa hieman ylös. Tämä avaa tippalukon, ja suodattimen sisältö pääsee valumaan kannuun. Kannun poistamisen jälkeen tippalukko estää kahvin tippumisen.

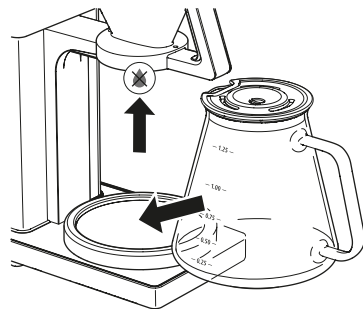

3.6 Vesisäiliön täyttäminen

Vesisäiliön merkinnät merkitsevät kahvin valmistuksen aikana valmistettavien kupillisten lukumäärää. Kaikki vesisäiliössä oleva vesi käytetään kahvin valmistuksen aikana. Täytä sen vuoksi vain niin paljon vettä kuin tarvitset

kahvin valmistamista varten. Veden määrä ei saa ylittää 10 kupillisen merkintää, koska kannu vuotaa muuten yli reunojen.

Täytä vesisäiliöön raikasta ja puhdasta vesijohto- tai juomavettä. Älä käytä hiilihappolista vettä tai muita nesteitä.

Käytä kannua tarvittavan vesimäärän mittaamiseen.

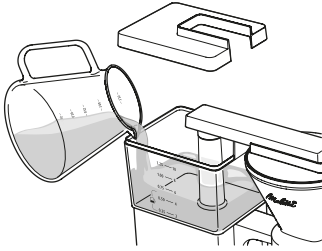



1. Poista vesisäiliön kansi vesisäiliöstä.
2. Täytä tarvittava vesimäärä vesisäiliöön.
» Vesisäiliöön syttyy valo.
3. Sulje vesisäiliö vesisäiliön kannella.

3.7 Laitteen huuhteleminen

Laite on huuhdeltava kahdesti ennen ensimmäistä käyttökertaa ja kalkinpoiston jälkeen. Laite on syytä huuhdella myös, jos sitä ei ole käytetty pitkään aikaan.

Huuhdeltu tapahtuu ilman suodatinpussia ja kahvia.

1. Täytä vesisäiliö 10 kupin merkintään asti puhtaalla, kylmällä vesijohtovedellä.
» Vesisäiliöön syttyy valo.
2. Sulje vesisäiliö.
3. Työnnä suodatin päälle asetettuine kansineen laitteeseen. Suodattimen pitää lukittua kuuluvasti paikalleen.
4. Aseta kannella varustettu kannu suodattimen alle.
5.  Käynnistä huuhteluohjelma "Start/Stop"-näppäimellä.
» "Start/Stop"-näppäin vilkkuu.
» Huuhdeltu päättyy automaattisesti. "Start/Stop"-merkkivalo palaa, ja asetuksesta riippuen voi kuulua merkkiääni.
» Vesisäiliön valo sammuu.
6.  Kytke lämpölevy pois päältä "Start/Stop"-näppäimellä.
7. Tyhjennä kannu.

Anna kaiken veden kulkea koko laitteen läpi ja tyhjennä kannu.

4 Laitteen käyttäminen

Noudata juomien valmistuksessa seuraavia ohjeita:

- Käytä Melitta® Filtertüten® -suodatinpussia, joiden koko on 1x4®.
- Hävitä käytetty suodatinpussi käytön jälkeen.
- Voit keskeyttää valmistuksen aina tarvittaessa painamalla uudelleen "Start/Stop"-näppäintä. Vettä valuu vielä hieman näppäimen painamisen jälkeen.
- Lämpölevy pysyy käytössä myös kahvin valmistuksen päättyttyä. Lämpölevy sammutetaan automaattisesti vasta asetetun lämpimänäpitoajan päättyttyä.
- Jos laitteessa ei ole kannua, jossa on valmista kahvia, voit sammuttaa lämpölevyn painamalla "Start/Stop"-näppäintä.

4.1 Annostelusuositus

Kahvin valmistukseen sopivat erityisesti vaaleat ja keskivaaleat paahdot ja keskikarkea jauhatusaste.

Punnitse 6–8 g juuri jauhetta kahvia per kuppi. Laita makuasi ja haluamaasi kuppi-määrää vastaava määrä jauhetta kahvia suodatinpussiin, ja tasoita kahvijauheen pinta mahdollisimman tasaiseksi.

Melitta One® on tarkastettu ECBC:n (European Coffee Brewing Centre, www.ecbc.info) vaatimuksia vastaavasti, ja se täyttää kahvin laadun osalta "Coffee Brewer Certification Program" -ohjelman korkeat vaatimukset.

4.2 Kahvin valmistaminen

1. Täytä tarvittava vesimäärä vesisäiliöön.
» Vesisäiliöön syttyy valo.
2. Sulje vesisäiliö.
3. Vedä suodatin laitteesta vivun ollessa painettuna.
4. Poista suodattimen kansi suodattimesta.
5. Taita suodatinpussin puristettu sauma.
6. Aseta suodatinpussi suodattimeen. Paina sitä hieman alaspäin ja suodattimen reunoja vasten.

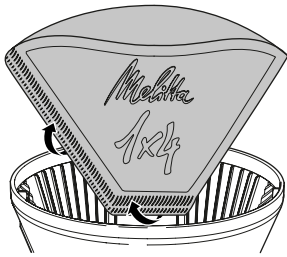

7. Täytä kahvijauhetta täytetyn vesimäärän ja maun mukaan suodatinpussiin.
8. Sulje suodatin suodattimen kannella.
9. Työnnä suodatin laitteeseen. Suodattimen pitää lukittua kuuluvasti paikalleen.
10. Aseta kannella varustettu kannu suodattimen alle.
11.  Aloita valmistus "Start/Stop"-näppäimellä.
 - » "Start/Stop"-näppäin vilkkuu.
 - » Juoman valmistus päättyy automaattisesti. "Start/Stop"-merkkivalo palaa, ja asetuksesta riippuen voi kuulua merkkiääni.
 - » Vesisäiliön valo sammuu.

4.3 Pienen kahvimäärän valmistus

 Suodatusaikaa pidennetään "Pieni määrä"-näppäimellä. Siten myös pienten kahvimäärien (2–5 kuppia) valmistuksessa saadaan aromaattista ja täyteläistä kahvia. Toimi edellä kuvatulla tavalla, katso luku 4.2 *Kahvin valmistaminen*.

 Paina ennen kahvin valmistuksen aloittamista "Pieni määrä"-näppäintä. Palava merkkivalo vahvistaa aktivoinnin.

 Paina sen jälkeen "Start/Stop"-näppäintä. Valmistuksen aikana "Pieni määrä"-merkkivalo vilkkuu.



5 Asetusten muuttaminen

5.1 Lämpimänäpitoajan asettaminen

Kahvin maku muuttuu, jos sitä pidetään pidempään lämpölevyllä. Se muuttuu kitkeräksi. Tämän välttämiseksi kahvi tulisi nauttia mahdollisimman tuoreena heti valmistuksen

jälkeen. Turha lämpimänä pitäminen myös tuhlaa arvokasta energiaa.

Laitteen lämpimänäpitoaika on tehtaalla asetettu 30 minuuttiin. Tätä aikaa voi muuttaa.



1.  Paina "Start/Stop"-näppäintä yli 2 sekuntia.
 - » "Start/Stop"-näppäin vilkkuu.
 - » Vesisäiliöön syttyy valo.
2.  Paina "Start/Stop"-näppäintä niin monta kertaa, että haluamasi lämpimänäpitoaika on asetettu. Vilkkuntarytmi ilmaisee asetetun lämpimänäpitoajan, katso seuraava taulukko.
3.  Tallenna asetukset painamalla "Start/Stop"-näppäintä yli 2 sekuntia.

Asetus säilyy myös silloin, kun laite irrotetaan verkkovirrasta.

Lämpimänäpitoaika	"Start/Stop"-näppäimen vilkkuntarytmi
0 minuuttia	■ ■
30 minuuttia	■ ■ ■ ■
60 minuuttia	■ ■ ■ ■ ■ ■ ■ ■

5.2 Merkkiäänän asettaminen

Suodatuksen päättyminen ilmaistaan merkkiäänellä. Merkkiäänän voi asettaa.

1.  Paina "Pieni määrä"-näppäintä yli 2 sekuntia.
 - » "Pieni määrä"-merkkivalo vilkkuu.
 - » Vesisäiliöön syttyy valo.
2.  Paina "Pieni määrä"-näppäintä niin monta kertaa, että haluamasi merkkiääni on asetettu. Vilkkuntarytmi ilmaisee asetetun merkkiäänän, katso seuraava taulukko.
3.  Tallenna asetukset painamalla "Pieni määrä"-näppäintä yli 2 sekuntia.

Asetus säilyy myös silloin, kun laite irrotetaan verkkovirrasta.

Merkkiääni	"Pieni määrä"-merkkivalon vilkkuntarytmi
päällä	■ ■
pois päältä	■ ■ ■ ■

6 Laitteen puhdistaminen

Puhdistamalla ja huoltamalla laitteen säännöllisesti varmistat kahvinsiikin tasaisen ja korkean laadun.

Huomio! Yhteensopimattomat puhdistusaineet voivat vahingoittaa laitetta. Käytä ainoastaan suositeltuja puhdistusaineita.

Anna laitteen jäähtyä ennen jokaista puhdistusta.

Älä upota laitetta tai verkkopistoketta veteen.

- Kannun kotelon ulkopinnat ja lämpölevyn voit puhdistaa pehmeällä, kostealla liinalla.
- Puhdista kannu ja suodatin aina jokaisen käytön jälkeen.
- Huuhtelee kannu, suodatin ja kansi puhtaalla, lämpimällä vedellä ja pienellä määrällä astianpesuainetta. Nämä osat voidaan pestä myös astianpesukoneessa.
- Vedensiirtoputken voi irrottaa. Puhdista vedensiirtoputki puhtaalla ja lämpimällä vedellä.

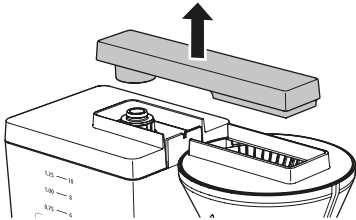

7 Kalkinpoiston suorittaminen

Kahvinkeittimeen muodostuu kalkkisaostumia laitteen käytön myötä. Laitteen moitteeton toiminta ja pitkä käyttöikä edellyttävät säännöllistä kalkinpoistoa.

Kalkkisaostumat poistetaan *kalkinpoisto*-ohjelman avulla. Ohjelma tulisi suorittaa neljän viikon välein tai aina, kun "Kalkinpoisto"-näppäimen vieressä palaa punainen merkkivalo. Ohjelma kestää noin 8 minuuttia. Sitä ei pidä keskeyttää.

Käytä nestemäistä, suodatinkahvinkeitinille tarkoitettua Melitta® Anti Calc -kalkinpoistoa-

Varoitus! Kalkinpoistoaine ärsyttää silmiä. Jos ainetta joutuu tahattomasti silmiin, huuhtelee silmiä muutaman minuutin ajan puhtaalla vedellä. Oireiden jatkuessa hakeudu lääkäriin.

1. Poista suodatinpussi laitteesta.
2. Työnnä suodatin laitteeseen. Suodattimen pitää lukittua kuuluvasti paikalleen.
3. Täytä vesisäiliöön vähintään 500 ml kalkinpoistoliuosta. Noudata kalkinpoistajan pakkauksessa olevia ohjeita.
4. Aseta kannella varustettu kannu suodattimen alle.
5. **CALC** Käynnistä ohjelma painamalla "Kalkinpoisto"-näppäintä.
 - » "Kalkinpoisto"-merkkivalo vilkkuu.
 - » Ohjelma päättyy automaattisesti, ja ase-
tuksesta riippuen kuuluu merkkiääni.
 - » "Kalkinpoisto"-merkkivalo sammuu.
6. Poista kalkinpoistajan kaikki jäämät huuhtelemalla laite kahdesti, katso luku 3.7 *Laitteen huuhteleminen*.

8 Hävittäminen

 Tämä symboli ilmaisee, että laite kuuluu Euroopan parlamentin ja neuvoston sähkö- ja elektroniikkalaiteromua koskevan direktiivin (WEEE / Waste Electrical and Electronic Equipment) piiriin.

Sähkölaitteet eivät kuulu kotitalousjätteen joukkoon. Suojele ympäristöä. Hävitä laite toimittamalla se asianmukaiseen keräyspisteeseen.

Pakkausmateriaalit ovat raaka-aineita, jotka voidaan kierrättää. Toimita ne raaka-ainekierrätykseen.

Spis treści

I Dla Państwa bezpieczeństwa	83
1.1 Zastosowanie zgodne z przeznaczeniem.....	83
1.2 Ryzyko porażenia prądem elektrycznym	83
1.3 Niebezpieczeństwo oparzenia gorącymi powierzchniami i parą.....	84
1.4 Bezpieczeństwo ogólne.....	84
1.5 Dziaćci	84
2 Zarys urządzenia	85
3 Pierwsze kroki	86
3.1 Rozpakowanie urządzenia	86
3.2 Instalacja urządzenia.....	86
3.3 Podłączenie urządzenia.....	86
3.4 Wyjmowanie filtra.....	86
3.5 Wyjmowanie dzbanka.....	86
3.6 Napełnianie pojemnika na wodę	86
3.7 Płukanie urządzenia.....	87
4 Obsługa urządzenia	87
4.1 Zalecenie dotyczące dozowania.....	87
4.2 Przygotowanie kawy	87
4.3 Przyrządzanie małej ilości kawy.....	88
5 Zmiana ustawień	88
5.1 Ustawianie czasu podgrzewania	88
5.2 Ustawianie sygnału dźwiękowego	88
6 Czyszczenie urządzenia	89
7 Usuwanie kamienia z urządzenia	89
8 Utylizacja	89

Droga Klientko, Drogi Kliencie,

serdecznie dziękujemy, że zdecydowali się Państwo na zakup ekspresu do kawy z filtrem Melitta One®. Życzymy Państwu dużo zadowolenia z tego urządzenia. Jeżeli potrzebują Państwo dalszych informacji lub mają pytania dotyczące tego urządzenia, prosimy zwrócić się do firmy Melitta® lub odwiedzić nas w Internecie pod adresem: www.melitta.de.

I Dla Państwa bezpieczeństwa

Urządzenie odpowiada obowiążującym dyrektywom europejskim. Urządzenie zostało sprawdzone i atestowane przez niezależne instytuty badawcze. Prosimy przeczytać wszystkie wskazówki bezpieczeństwa i instrukcję obsługi. Aby unikać zagrożeń, muszą Państwo przestrzegać wskazówek dotyczących bezpieczeństwa i obsługi. Melitta® nie przejmuje żadnej odpowiedzialności za szkody powstałe wskutek nieprzestrzeżenia zaleceń.

I.1 Zastosowanie zgodne z przeznaczeniem

Urządzenie przeznaczone jest do użycia w prywatnym gospodarstwie domowym i podobnych środowiskach w celu przyrządzania napojów kawowych.

Każde inne zastosowanie uznawane jest jako niezgodne z przeznaczeniem i może prowadzić do problemów zdrowotnych i szkód materialnych.

I.2 Ryzyko porażenia prądem elektrycznym

Urządzenia używać tylko wtedy, gdy jest ono w technicznie nienagannym stanie.

Urządzenie podłączać tylko do przepisowo zainstalowanego gniazdka sieciowego z uziemieniem.

Uważać, aby kabel sieciowy nie dotykał gorącej płyty grzewczej.

Jeżeli urządzenie lub kabel zasilania są uszkodzone, to istnieje zagrożenie życia przez porażenie prądem. W takiej sytuacji nie należy używać urządzenia, lecz należy zlecić jego naprawę autoryzowanemu serwisowi (lista dostępna na www.melitta.pl).

Nie zanurzać urządzenia w wodzie ani nie dopuścić do zetknięcia kabla zasilania z wodą.

Jeżeli urządzenie przez dłuższy czas pozostawione jest bez nadzoru, należy odłączyć je od źródła zasilania.

1.3 Niebezpieczeństwo oparzenia gorącymi powierzchniami i parą

Wydostająca się kawa i para są bardzo gorące. Unikać bezpośredniego kontaktu z wydostającą się kawą i parą. Podczas przyrządzania kawy nie zdejmować filtra.

Dzbanek i płyta grzewcza podczas przygotowywania silnie się rozgrzewają i pozostają gorące również po przygotowaniu kawy. Nie dotykać gorącego dzbanka i gorącej płyty grzewczej. Gorący dzbanek należy chwycić wyłącznie za uchwyt.

1.4 Bezpieczeństwo ogólne

Urządzenia nie należy używać w szafce.

W trakcie pracy nie sięgać do wnętrza urządzenia.

Nie otwierać obudowy ani nie manipulować w żaden inny sposób przy urządzeniu.

Nie wkładać dzbanka do kuchenki mikrofalowej.

Części mających styczność z żywnością nie czyścić agresywnymi środkami czystości ani mleczkiem do szorowania. Pozostałości środków czystości usuwać czystą wodą.

1.5 Dzieci

Dzieciom nie wolno bawić się tym urządzeniem.

Trzymać urządzenie z dala od dzieci młodszych niż 8 lat.

Urządzenie może być używane przez dzieci powyżej 8 roku życia lub osoby z obniżonymi zdolnościami psychicznymi, uczuciowymi lub mentalnymi lub z brakiem doświadczenia i wiedzy tylko wówczas, gdy są one pod nadzorem lub zostały poinstruowane odnośnie bezpiecznego używania urządzenia i rozumieją wynikające z tego zagrożenia.

Czyszczenie i konserwacja nie mogą być wykonywane przez dzieci poniżej 8 roku życia. Dzieci powyżej 8 roku życia muszą być nadzorowane przy czyszczeniu i konserwacji.

2 Zarys urządzenia

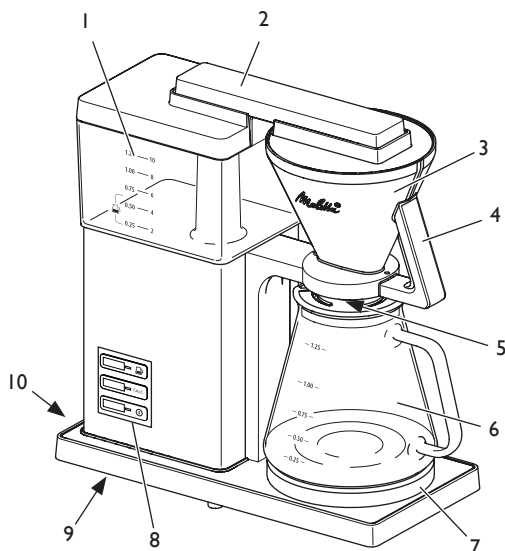

- 1 Zbiornik wody z pokrywą
- 2 Przelew wody
- 3 Filtr z pokrywą
- 4 Uchwyt filtra z dźwignią
- 5 Zawór zapobiegający kapaniu
- 6 Dzbanek z pokrywą
- 7 Płyta utrzymująca temperaturę
- 8 Panel obsługi
- 9 Zwijanie kabla
- 10 Kabel zasilania



11

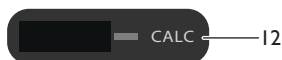

12

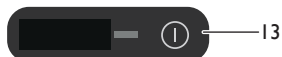

13

Poz. Nazwa

- 11 Przycisk „Mała ilość” z białą lampką kontrolną
- 12 Przycisk „Odkamienianie” z czerwoną lampką kontrolną
- 13 Przycisk „Start/Stop” z białą lampką kontrolną

Główna funkcja

- Optymalizuje proces zaparzania mniejszych ilości kawy.
- Włącza program odkamieniania.
- Rozpoczyna i zatrzymuje przygotowanie.

Funkcja dodatkowa

- Ustawia sygnał dźwiękowy końca zaparzania.
-
- Ustawia czas utrzymywania temperatury.

3 Pierwsze kroki

3.1 Rozpakowanie urządzenia

Usunąć materiał opakowania i taśmę klejącą z urządzenia. Należy zachować oryginalne opakowanie.

3.2 Instalacja urządzenia

- Ustawić urządzenie w suchym pomieszczeniu.
- Ustawić urządzenie na stabilnej, równej i suchej powierzchni. Powierzchnia nie może być gorąca. Nie instalować urządzenia w pobliżu zlewów i podobnych sprzętów.
- Ułożyć kabel zasilania tak, aby nie przebiegał przez krawędzie, gorące powierzchnie ani płytę grzewczą, ponieważ mogłoby to spowodować jego uszkodzenie.
- Niepotrzebną długość kabla należy nawinąć na uchwyt na spodzie urządzenia.

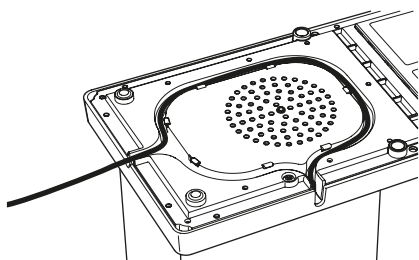

3.3 Podłączenie urządzenia

Podłączać urządzenie tylko do przepisowo zainstalowanego, łatwo dostępnego gniazdka sieciowego z uziemieniem. Po podłączeniu wszystkie lampki kontrolne zaświecą się kolejno jedna po drugiej.

W celu całkowitego odłączenia od sieci elektrycznej należy wyciągnąć wtyczkę sieciową.

3.4 Wymowanie filtra

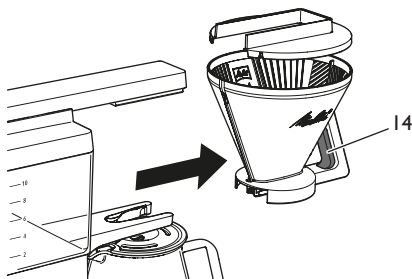

Aby wyjąć filtr, nacisnąć dźwignię (14) i wyciągnąć filtr za uchwyt z urządzenia.

Przy wkładaniu filtr musi zatrzasnąć się słyszalnie. Założyć pokrywę na filtr.

3.5 Wymowanie dzbanka

Podczas wyjmowania i wkładania dzbanka zawsze chwytać go za uchwyt.

Postawić dzbanek prawidłowo na płytce grzewczej, tak aby pokrywa dzbanka lekko podniosła blokadę przed kapaniem. Blokada przed kapaniem otwiera się, dzięki czemu zawartość filtra może spływać do dzbanka. Po wyjęciu dzbanka blokada przed kapaniem zapobiega kapaniu kawy.

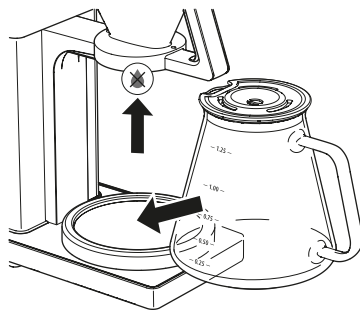

3.6 Napełnianie pojemnika na wodę

Oznaczenia na pojemniku na wodę odpowiadają liczbie filiżanek, które są przygotowywane podczas jednego cyklu parzenia. Podczas parzenia zawsze używana jest cała woda w pojemniku na wodę. Dlatego należy wlewać tylko taką ilość wody, jaka jest potrzebna do

zaparzania. Wlana ilość wody nie może przekraczać oznaczenia 10 filiżanek, ponieważ w przeciwnym wypadku dzbanek się przeleje.

Wlać do pojemnika na wodę świeżą, czystą wodę pitną. Nie używać wody gazowanej ani innych cieczy.

Użyć dzbanka, aby odmierzyć żądaną ilość wody.

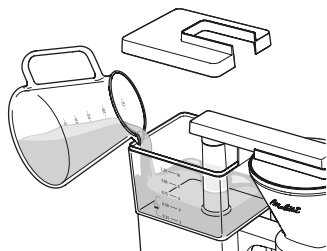



1. Zdjąć pokrywę pojemnika na wodę.
2. Wlać wymaganą ilość wody do pojemnika.
» Pojemnik na wodę zostaje podświetlony.
3. Zamknąć pojemnik na wodę za pomocą pokrywki.

3.7 Płukanie urządzenia

Przed pierwszym użyciem i po odkamienieniu należy dwukrotnie przepłukać urządzenie.

Jeżeli urządzenie przez dłuższy czas nie jest używane, należy również je przepłukać.

Płukanie odbywa się bez filtra i kawy.

1. Napełnić pojemnik na wodę do oznaczenia 10 filiżanek świeżą, zimną wodą z kranu.
» Pojemnik na wodę zostaje podświetlony.
2. Zamknąć pojemnik na wodę.
3. Włożyć filtr z założoną pokrywą do urządzenia. Filtr musi zatrzasknąć się słyszalnie.
4. Podstawić dzbanek z pokrywą pod filtr.
5.  Uruchomić proces płukania przyciskiem „Start/Stop”.
» Lampka kontrolna „Start/Stop” miga.
» Proces płukania zostaje automatycznie zakończony. Lampka kontrolna „Start/Stop” świeci, zależnie od ustawienia rozlega się sygnał dźwiękowy.
» Podświetlenie pojemnika na wodę gaśnie.
6.  Wyłączyć płytę grzewczą przyciskiem „Start/Stop”.
7. Opróżnić dzbanek.

Zawsze zaczekać, aż woda całkowicie spłynie.

4 Obsługa urządzenia

Podczas przygotowania przestrzegać następujących wskazówek:

- Używać filtrów Melitta® Filtertüten® o rozmiarze 1x4®.
- Po przygotowaniu kawy wyrzucić zużyty filtr.
- Przygotowanie kawy można przerwać w każdym momencie naciskając przycisk „Start/Stop”. Po naciśnięciu przycisku spływa woda.
- Płyta grzewcza pozostaje włączona również po przygotowaniu kawy. Dopiero po upływie ustawionego czasu utrzymywania temperatury, płyta grzewcza wyłącza się automatycznie.
- Jeżeli w urządzeniu nie znajduje się dzbanek z przygotowaną kawą, należy wyłączyć płytę grzewczą za pomocą przycisku „Start/Stop”.

4.1 Zalecenie dotyczące dozowania

Do przygotowywania kawy zaleca się używać kawy jasno lub średnio palonej o średnim stopniu zmielenia.

Odważyć od 6 do 8 g świeżo zmielonej kawy na filiżankę. W zależności od upodobań i wymaganej ilości filiżanek wyspać odpowiednią ilość kawy do filtra, a następnie wyrównać ją w filtrze.

Ekspres Melitta One® otrzymał certyfikat ECBC (European Coffee Brewing Centre, www.ecbc.info), a jakość zaparzonej kawy spełnia surowe wymagania „Coffee Brewer Certification Program”.

4.2 Przygotowanie kawy

1. Wlać wymaganą ilość wody do pojemnika.
» Pojemnik na wodę zostaje podświetlony.
2. Zamknąć pojemnik na wodę.
3. Wcisnąć dźwignię i wyciągnąć filtr z urządzenia.
4. Zdjąć pokrywę z filtra.
5. Zgiąć wkład filtra wzdłuż jego szwów.
6. Włożyć wkład do filtra. Docisnąć go lekko w dół oraz do brzegów filtra..

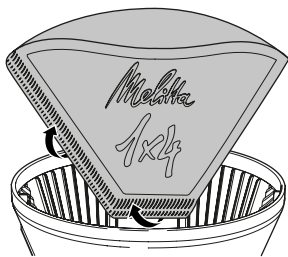

7. Wsypać do filtra kawę mieloną w zależności od ilości wody oraz upodobań.
8. Zamknąć pokrywę filtra.
9. Wsunąć filtr do urządzenia. Filtr musi zatrzasnąć się słyszalnie.
10. Podstawić dzbanek z pokrywą pod filtr.
11. Rozpocząć przygotowanie kawy przyciskiem „Start/Stop”.
 - » Lampka kontrolna „Start/Stop” miga.
 - » Przygotowanie kawy zostaje natychmiast przerwane. Lampka kontrolna „Start/Stop” świeci, zależnie od ustawienia rozlega się sygnał dźwiękowy.
 - » Podświetlenie pojemnika na wodę gaśnie.

4.3 Przyrządzanie małej ilości kawy

Przyciskiem „Mała ilość” można wydłużyć czas zaparzania. Dzięki temu również przy przygotowywaniu mniejszej ilości kawy (od 2 do 5 filiżanek) kawa jest aromatyczna i ma pełny smak.

Najpierw wykonać czynności opisane wcześniej w rozdziale 4.2 *Przygotowanie kawy*.

Przed rozpoczęciem przygotowania kawy nacisnąć przycisk „Mała ilość”. Włączenie jest potwierdzone przez zaświecenie się lampki kontrolnej.

Następnie nacisnąć przycisk „Start/Stop”. Podczas przygotowywania miga lampka kontrolna „Mała ilość”.

5 Zmiana ustawień

5.1 Ustawianie czasu podgrzewania

Jeżeli dzbanek z kawą stoi dłuższy czas na włączonej płycie grzewczej, kawa zmienia smak. i staje się bardziej gorzkiej. Aby temu zapobiec,

zalecamy, aby pić kawę w miarę możliwości wtedy, gdy jest świeżo przygotowana. Niepożądane utrzymywanie temperatury kawy to także marnotrawstwo cennej energii.

Czas utrzymywania temperatury w urządzeniu jest ustawiony fabrycznie na 30 minut. Można go zmienić.

1. Nacisnąć przycisk „Start/Stop” przez ponad 2 sekundy.
 - » Lampka kontrolna „Start/Stop” miga.
 - » Pojemnik na wodę zostaje podświetlony.
2. Naciskać wielokrotnie przycisk „Start/Stop”, aż zostanie ustawiony żądany czas utrzymywania temperatury. Ilość mignięć oznacza ustawiony czas utrzymywania temperatury, patrz poniższa tabela.
3. Nacisnąć przycisk „Start/Stop” przez ponad 2 sekundy, aby zapisać ustawienie.

Ustawienie pozostaje zachowane nawet, jeżeli urządzenie zostanie odłączone od zasilania.

Czas utrzymywania temperatury	Ilość mignięć lampki kontrolnej „Start/Stop”
0 minut	■ ■
30 minut	■■ ■■
60 minut	■■■ ■■■

5.2 Ustawianie sygnału dźwiękowego

Koniec zaparzania jest sygnalizowany sygnałem dźwiękowym. Sygnał dźwiękowy można ustawić.

1. Nacisnąć przycisk „Mała ilość” przez ponad 2 sekundy.
 - » Lampka kontrolna „Mała ilość” zaczyna migać.
 - » Pojemnik na wodę zostaje podświetlony.
2. Naciskać wielokrotnie przycisk „Mała ilość”, aż ustawiony zostanie żądany sygnał dźwiękowy. Ilość mignięć odpowiada ustawionemu sygnałowi dźwiękowemu, patrz poniższa tabela.
3. Nacisnąć przycisk „Mała ilość” przez ponad 2 sekundy, aby zapisać ustawienie.

Ustawienie pozostaje zachowane nawet, jeżeli urządzenie zostanie odłączone od zasilania.

Sygnał dźwiękowy	Ilość mignięć lampki kontrolnej „Mała ilość”
wł.	■ ■
wył.	■■ ■■

6 Czyszczenie urządzenia

Regularna konserwacja i czyszczenie urządzenia gwarantują stale wysoką jakość kawy.

Uwaga! Nieodpowiednie środki do czyszczenia mogą uszkodzić urządzenie.

Używać wyłącznie zalecanych środków do czyszczenia.

Przed każdym czyszczeniem zaczekaj, aż urządzenie ostygnie.

Nie zanurzać urządzenia ani wtyczki sieciowej w wodzie.

- Powierzchnie urządzenia, w tym płytę grzewczą, przetrzeć miękką, wilgotną ściereczką.
- Po każdym użyciu oczyścić dzbanek i filtr.
- Przepłukać dzbanek, filtr i pokrywę czystą, ciepłą wodą z dodatkiem niewielkiej ilości płynu do mycia naczyń. Wymienione elementy można też płukać w zmywarce do naczyń.
- Przelew wody można zdjąć. Umyć przelew wody czystą, ciepłą wodą.

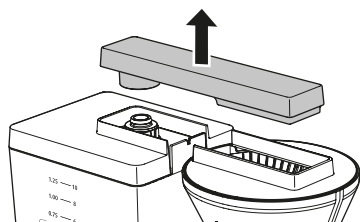

7 Usuwanie kamienia z urządzenia

W miarę użytkowania w urządzeniu odkłada się kamień. Aby urządzenie działało długo i niezawodnie, niezbędne jest regularne odkamienianie.

Za pomocą programu *Odkamienianie* można usunąć te osady kamienia. Program należy wykonywać co cztery tygodnie lub wtedy, gdy zaświeci się czerwona lampka kontrolna obok przycisku „Odkamienianie”. Program trwa ok. 8 minut i nie należy go przerywać.

Używać płynnego odkamieniacza Melitta® Anti Calc do ekspresów z filtrem.

Ostrożnie! Odkamieniacz powoduje podrażnienia oczu. Po przypadkowym kontakcie należy przepłukać oczy przez kilka minut czystą wodą. Jeżeli objawy się utrzymują, skontaktować się z lekarzem.

1. Wyjąć filtr z urządzenia.
2. Wsunąć filtr do urządzenia. Filtr musi zatrzasnąć się słyszalnie.
3. Włączyć co najmniej 500 ml roztworu odkamieniacza do pojemnika na wodę. Przestrzegać przy tym instrukcji podanych na opakowaniu odkamieniacza.
4. Podstawić dzbanek z pokrywą pod filtr.
5. **CALC** Nacisnąć przycisk „Odkamienianie”, aby uruchomić program.
 - » Lampka kontrolna „Odkamienianie” miga.
 - » Program zostaje automatycznie zakończony i w zależności od ustawienia rozlega się sygnał dźwiękowy.
 - » Lampka kontrolna „Odkamienianie” gaśnie.
6. Przepłukać dwukrotnie urządzenie, aby usunąć wszelkie pozostałości odkamieniacza, patrz rozdział 3.7 *Płukanie urządzenia*.

8 Utylizacja

 Oznaczone tym symbolem urządzenia podlegają Dyrektywie europejskiej WEEE (Waste Electrical and Electronic Equipment).

Urządzenia elektryczne nie mogą być utylizowane wraz z odpadami domowymi. Utylizować urządzenie w sposób przyjazny dla środowiska przez odpowiednie systemy zbiórki.

Materiały opakowaniowe są surowcami i podlegają recyklingowi. Proszę oddać je do recyklingu.



Melitta Europa GmbH & Co. KG
Division Household Products
Ringstr. 99
D-32427 Minden
Germany
www.melitta.de
Editorial department:
ZINDEL AG
www.zindel.de